

Рабочая тетрадь

200+
заданий

Нейропсихология

Соответствует
ФОП, ФГОС

130+
уникальных
механик



Карта прогресса

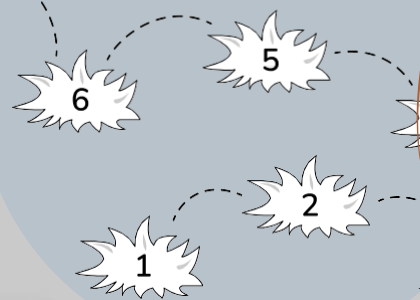

Имя _____

Фамилия _____

2024

Твой трекер успеха

Привет!

Вчера прошёл дождь и полянку затопило.
Помоги лисичке добраться до своей норки.
Выполняй задания и после пройденной
темы — закрашивай кочку.
Так лисичка сможет добраться домой.

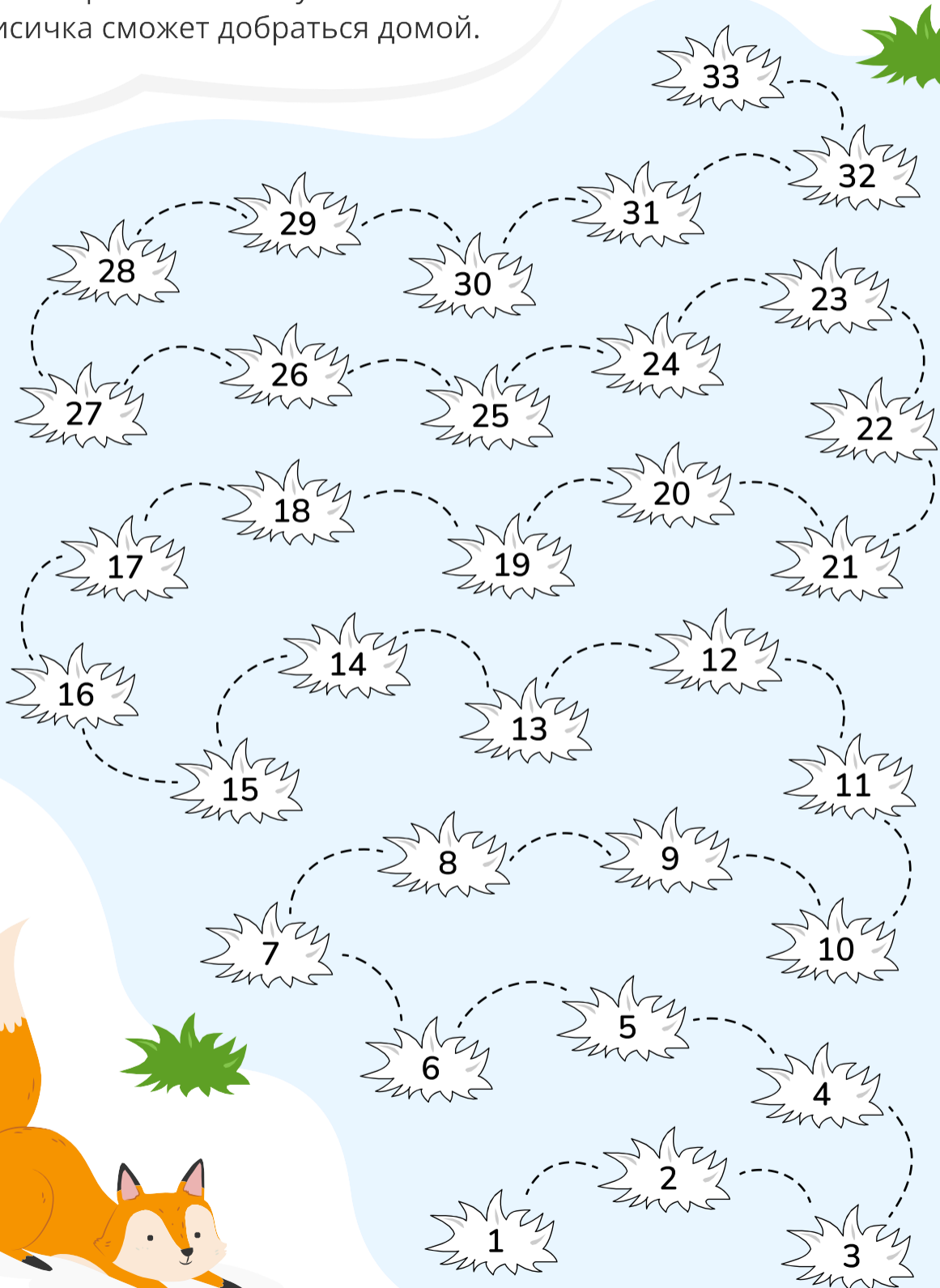
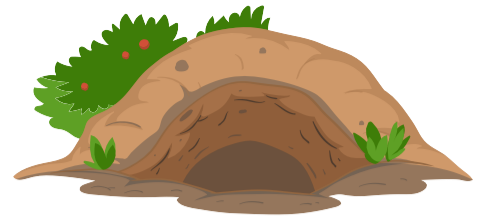

Входная нейродиагностика. Диагностика познавательных процессов и навыков коммуникации



1 Прослушай следующие слова. Отметь галочкой в карточке те слова, которые ты запомнил.



Слова для чтения:

Стол, малина, рука, цыплёнок,
карандаш, облако, дерево,
лодка, зима, дверь.

! Используй приложение 1
к Занятию 1



2 Внимательно посмотри на рисунки в приложении к занятию 1 (в течение 30 секунд). Повтори то, что ты увидел, приклеив картинки в пустые окошки.



! Используй приложение 2
к Занятию 1



3 Ответь на вопросы.



- Как тебя зовут? _____
- Ты девочка или мальчик? _____
- Сколько тебе лет? _____
- Сколько лет тебе было в прошлом году? _____
- Какое сейчас время года? _____
- Сейчас утро, день или вечер? _____
- Для чего человеку нужны глаза, рот и уши? _____
- _____
- Напиши свой адрес. _____
- _____
- Покажи рукой, где верх и где низ.

4 Посади бабочку на цветок, соответствующий ей по цвету. Проведи линии от бабочки к цветку с помощью карандаша.

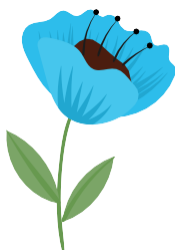
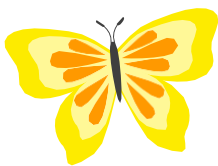

5 Вычеркни лишний предмет.

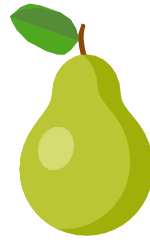
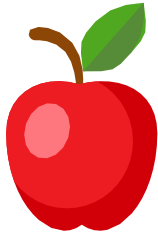

6 Дорисуй к фигурам любые детали, чтобы получились рисунки, изображающие реальные предметы.

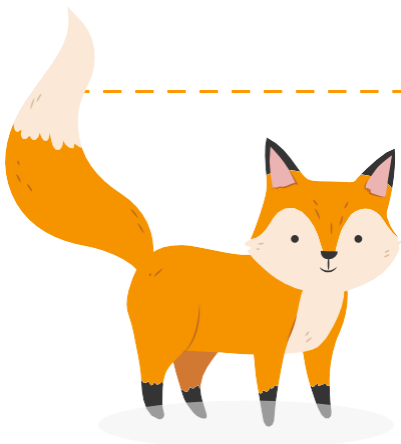
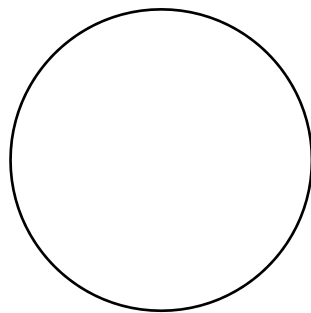
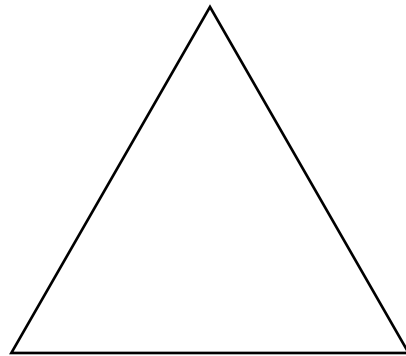
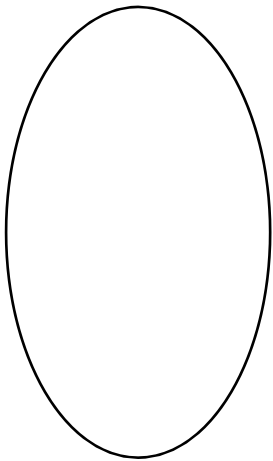

Ты молодец!

Раскрась эмоцию, которая отражает твоё настроение.



1 Назови одним словом.



МАМА
ТЁТЯ
ПАПА
БРАТ
ДЯДЯ ДЕДУШКА
СЕСТРА БАБУШКА



Ответ:

2 Соедини предмет с тем членом семьи, которому он необходим.

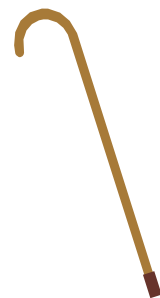

3 Рассмотрите внимательно рисунки.
Найди и обведи 5 отличий.

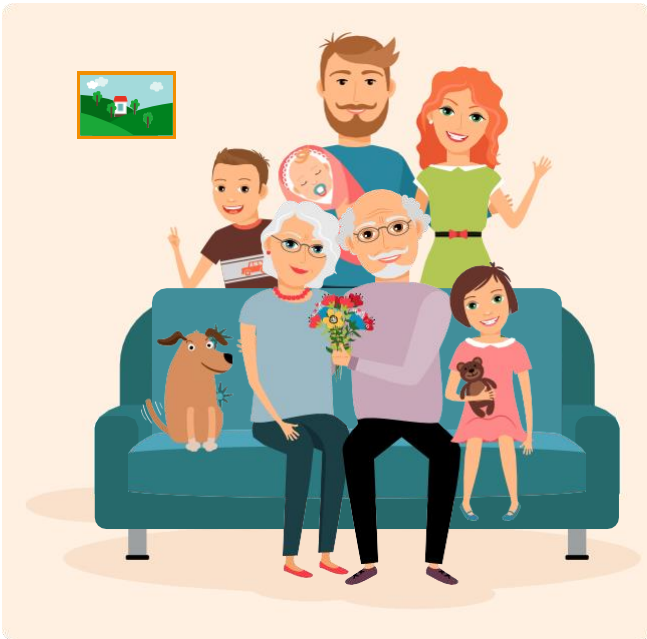

4 Помоги семье Ивановых доехать до бабушки.
Нарисуй их путь левой рукой.

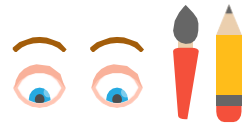

5 Соедини точки по образцу.

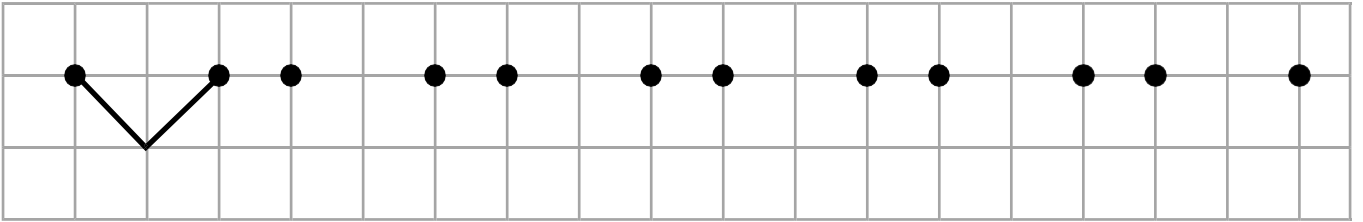

6 Угадай, что нарисовано ниже. Закончи рисунок.



Со сколькими заданиями тебе удалось справиться?
Обведи такое же количество цветов.

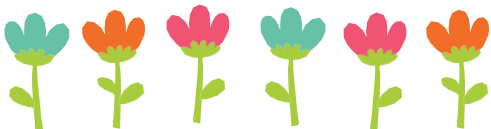

Отлично
сделано!



1 Сделай рисунки в соответствии с заданием.



Ой, Нарисуй мальчика или девочку с плохим поведением черным или коричневым карандашом.



Нарисуй девочку или мальчика с хорошим поведением синим или красным карандашом.



Изобрази себя, используя все цветные карандаши.



--	--	--

2 Отметь красным карандашом качества, которые есть у тебя, а синим те, которых у тебя нет.



Хороший

Вежливый

Добрый

Внимательный

Умный

Способный

Аккуратный

Честный

Послушный

Смелый

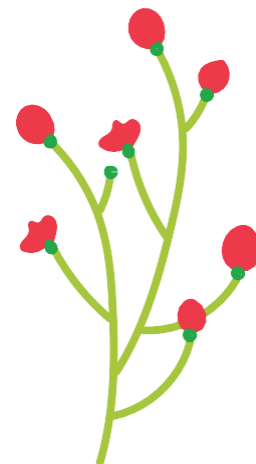

3 Расскажи, какие эмоции ты видишь на этих картинках?
Какая эмоция тебе больше всего нравится? Почему?

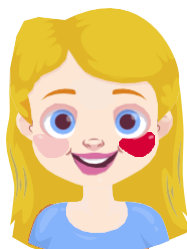

4 Раскрась картинку, на которой дети ведут себя правильно.

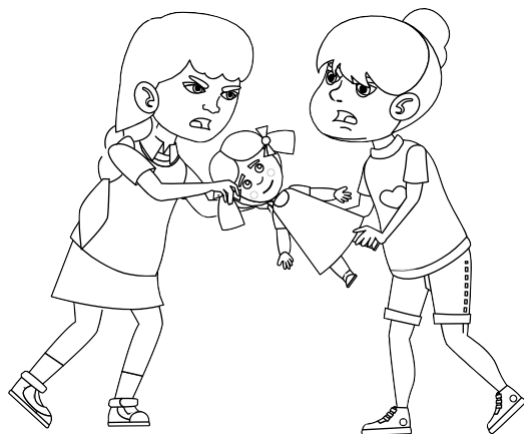

5 Посмотри на лесенку. На ней стоит ребёнок. На ступеньку выше ставят детей, поведение которых можно назвать хорошим. На самой верхней ступеньке стоят лучшие по поведению дети. На ступеньку ниже ставят детей, которые плохо себя ведут.



*На какую ступеньку ты сам себя поставишь?
А на какую тебя поставит мама? Друг?*

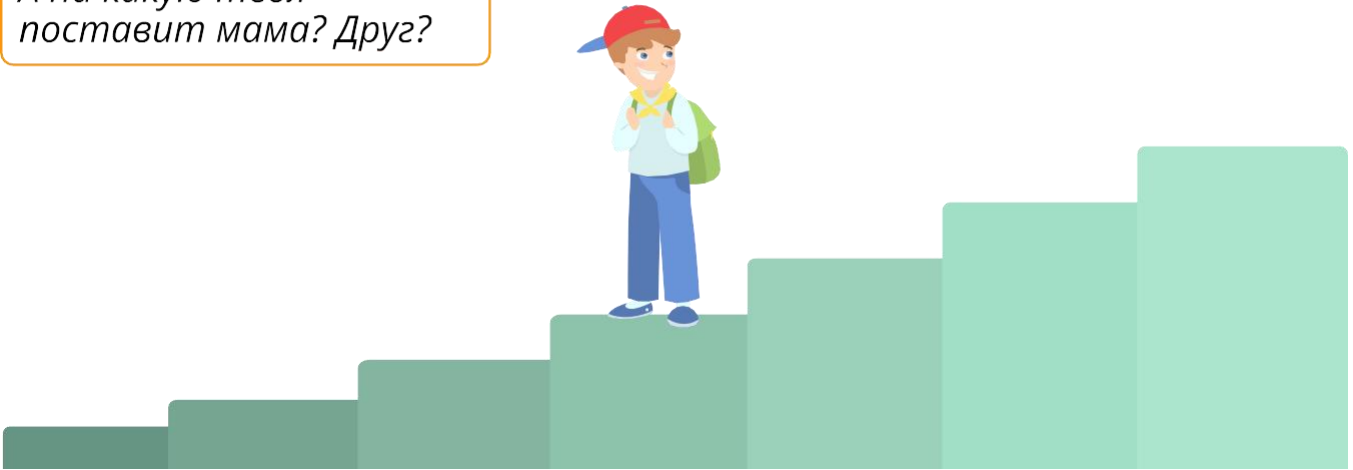

6 Обведи рисунок, на котором изображён человек такого же возраста, как и ты.

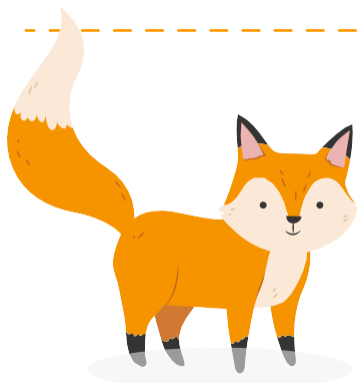

Так держать!

Со сколькими заданиями тебе удалось справиться? Обведи такое же количество ягодок.





1 Пройди по квадратикам пальчиками левой руки и произнеси получившиеся фразы.

я  ХОРОШИЙ

я  ДОБРОЙ

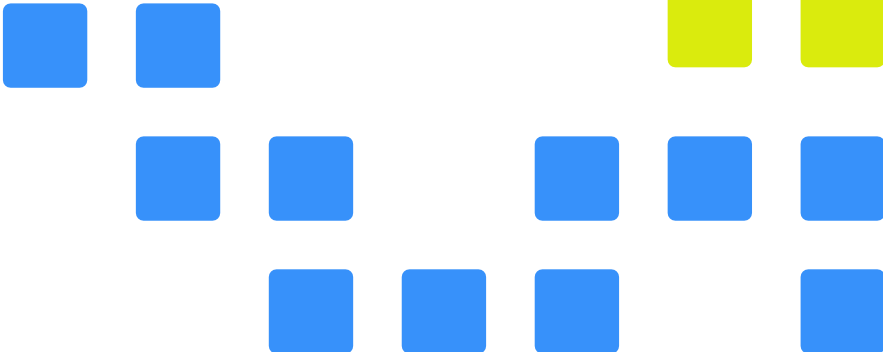
я  УМНЫЙ

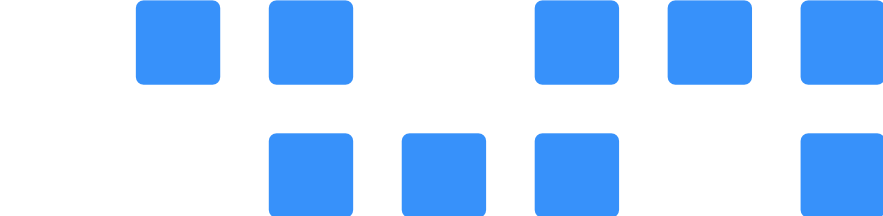
я  СПОСОБНЫЙ

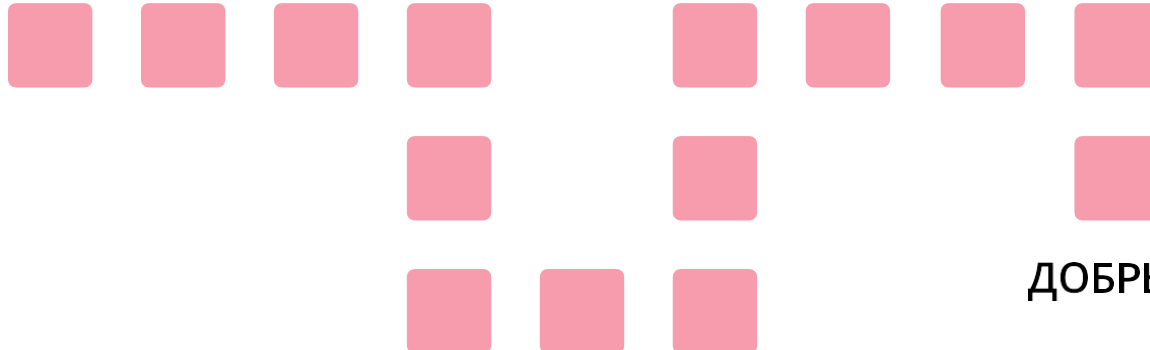
я  ДОБРЫЙ

2 Выполни все действия и жесты, упомянутые в потешке.



Мышка в норку пробралась,

(Дети показывают, как мышка пробирается в норку)

На замочек заперлась. *(Имитируют поворот ключа в замке)*

В дырочку она глядит,

(Приставляют глаз к пальцам, сложенным в виде отверстия)

Не идет ли кот. *(Смотрят в разные стороны, как будто ищут кота)*



3 Пройди пальчиками одновременно. Красную дорожку пройди указательным пальцем левой руки, а синюю — указательным пальцем правой руки.



НАЧАЛО

КОНЕЦ

НАЧАЛО

4 Прочитай то, что написано в кружках. Начинай произносить шёпотом и по мере роста кружков усиливай голос. Фразу в самом большом шарике прокричи.



я — МОЛОДЕЦ!

я — МОЛОДЕЦ!

я — МОЛОДЕЦ!

- 5 Посмотри внимательно на картинку. Алиса плачет. Что-то её сильно расстроило. Запиши как можно больше слов утешения.





- 6 Ты смог(ла) поднять Алисе настроение. Молодец! Она плакала, потому что у неё запутались любимые наушники. Помоги их распутать, следя глазками по линиям проводов наушников.

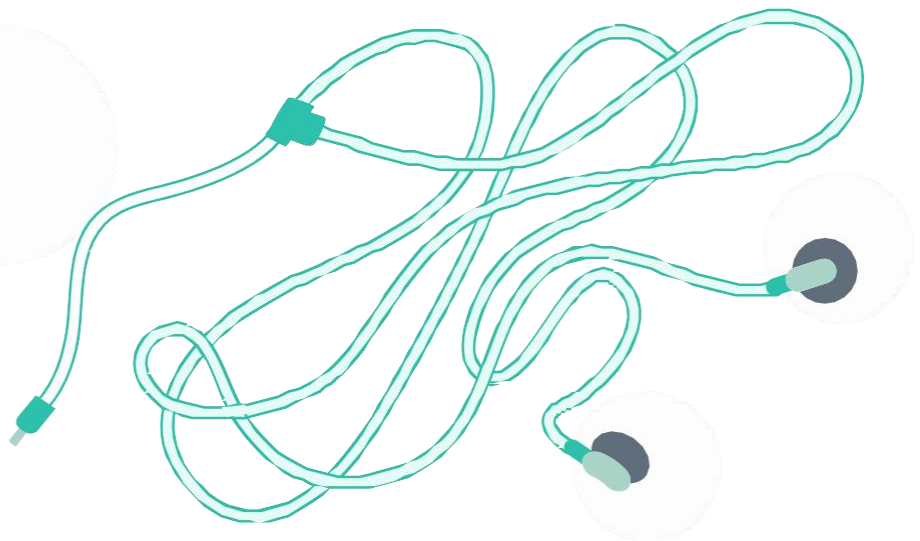

Какое задание тебе понравилось больше всего? Напиши его номер ниже и расскажи почему.

Хорошая работа!



1 Раскрась букву, на которую начинаются все рисунки.

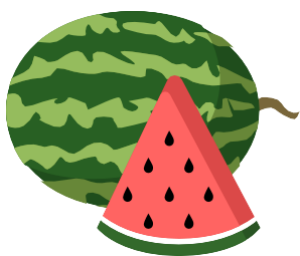

А Б В Г Д Е

2 Давай поиграем в игру «Сравни зверят». Тебе нужно будет продолжить утверждения, пользуясь подсказками.



- Мишка большой, а мышка _____
- Мишка неуклюжий, а мышка _____
- Мишка любит мёд, а мышка _____
- У мишки лапы толстые, а у мышки _____



Слова-подсказки:

маленькая
тоненькие
ловкая
сыр



3 Догадайся, какой предмет состоит из этих частей.
Дорисуй его.

- Ствол
- Сучья
- Ветки
- Листья
- Кора
- Корни



4 Прочитай стишок разными способами, как указано в задании.



- 1 Прочитай стишок шёпотом.
- 2 Прочитай очень быстро.
- 3 Прочитай очень медленно.
- 4 Прочитай басом.
- 5 Прочитай тоненьким голоском.
- 6 Измени интонацию и прочитай стишок как страшную историю.
- 7 Закончи задание, прочитав очень весело.

Я весёлый и красивый,
Очень милый и игривый!
Если очень захочу,
Даже в космос полечу!



5 Обведи пунктирные линии указательным пальчиком сначала правой, потом левой руки. Произнеси получившиеся варианты уменьшительно-ласкательных слов.



Мама  Мамочка

Снег  Снежок

Дерево  Деревце

6 Придумай как можно больше слов на букву «У». И запиши их.



_____	_____
_____	_____
_____	_____
_____	_____
_____	_____
_____	_____
_____	_____
_____	_____

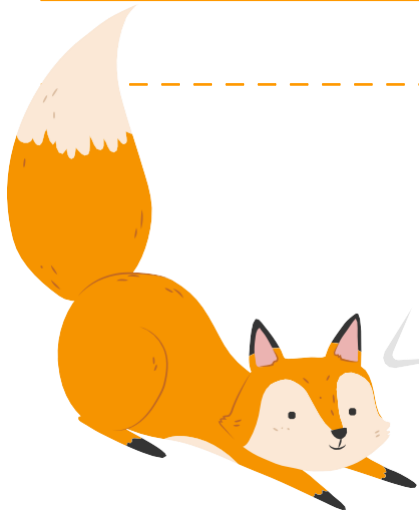

Я тобой горжусь!

Со сколькими заданиями тебе удалось справиться? Раскрась такое же количество яблок.



- 1 Обведи левой рукой красным карандашом радостных людей, а правой рукой зелёным карандашом — грустных.



- 2 Пройди лабиринт, рисуя карандашом путь для Ивана левой рукой. На финише его ждёт то, что приносит ему радость.

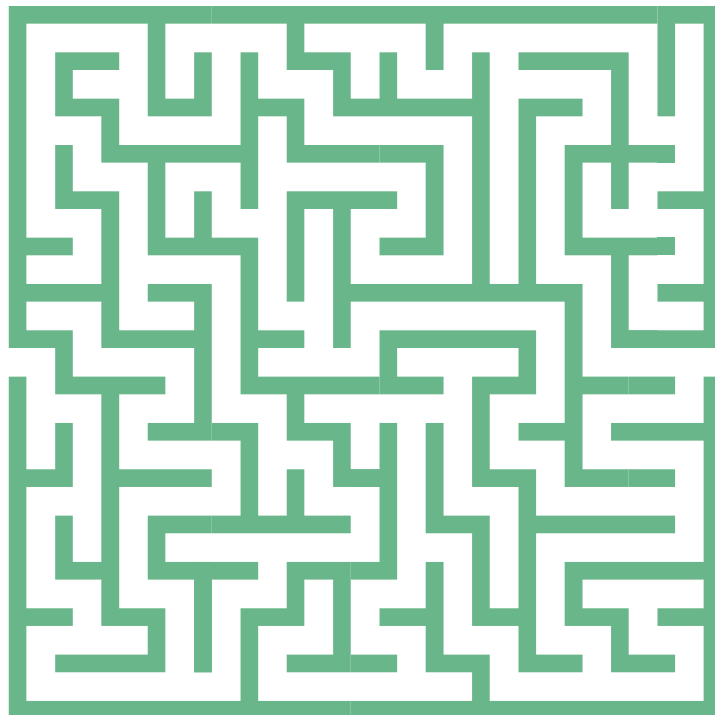

- 3 Обведи фигуры по пунктирным линиям. Для каждой фигуры используй цветной карандаш того же цвета, что и контур фигуры. Продолжи рисунок.

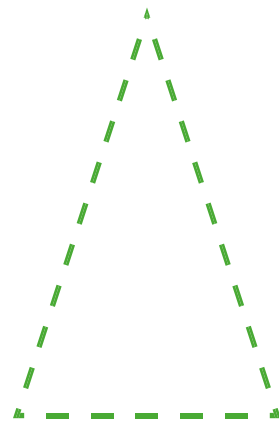
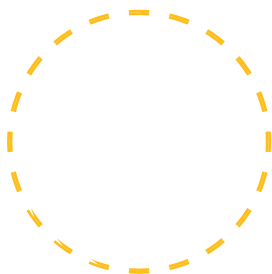

- 4 Когда человеку страшно, он хочет стать незаметнее, поэтому втягивает голову в плечи и съеживается. Продолжи рассказ о том, как победить страх.



В одном волшебном саду растёт красивое деревце. Под ним стоит золотой сундучок, в котором лежит то, что поможет победить любой страх. Это...



5 Проведи указательным пальцем по дугам. Затем возьми цветные карандаши и раскрась радугу. Какое у тебя настроение, когда ты смотришь на радугу в летнем небе?

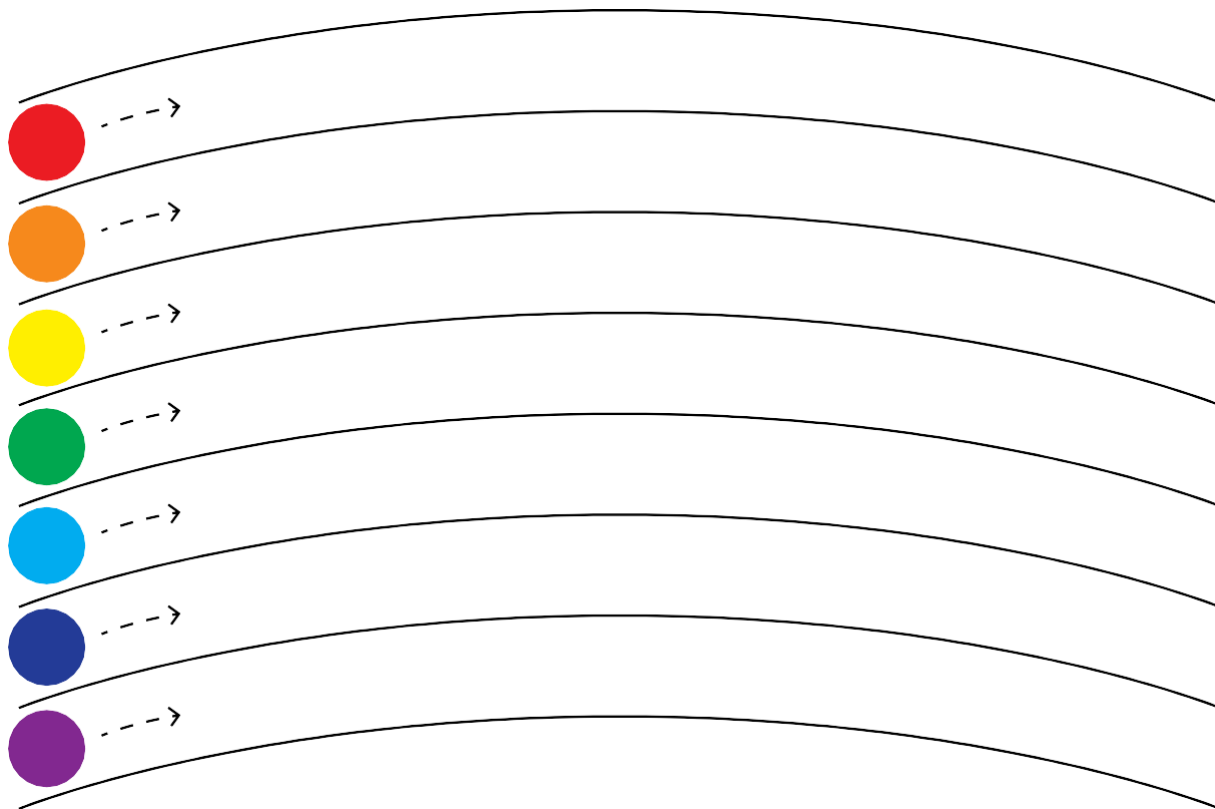

6 Отгадай загадки и обведи рисунок с правильным ответом.



Какая эмоция может возникнуть, когда кто-то не получает то, что хочет?

Если кто-то получил сюрприз, какую эмоцию он может испытывать?

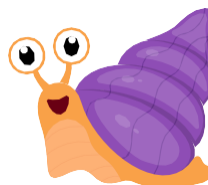

Раскрась эмоцию, которая отражает твоё настроение.



Ещё одна тема позади. Молодец!



- 1 Вытяни руки вперёд. Помаши кистями рук. А теперь поочерёдно сгибай пальцы под речевку в кулачок, начиная с большого.



Раз, два, три, четыре, пять!
Начинаю я считать!
Пальцы мои нужные,
Очень-очень дружные!



- 2 Внимательно посмотри на рисунок. Что ты видишь? Как ты думаешь, почему мальчик Федя плачет? Его дразнят мальчишки. Подумай, как ты можешь ему помочь?



- 3 Каждый из нас удивляется, когда видит что-то необычное и странное. Нарисуй загадочный остров с несуществующими животными и растениями. Придумай рассказ по своему рисунку.



- 4 У Василисы есть интересное хобби. Она коллекционирует плюшевых мишек. Но подруга Аня считает, что два медведя у Василисы абсолютно одинаковые. Докажи, что это не так. Обведи отличия.



5 Перед тобой «Коробочка добрых дел». Положи в неё только добрые дела, проведя линию от рисунка к шкатулке.



6 Разгадай «волшебное слово», которое нужно произнести, когда ты кого-то обидел, обманул и чувствуешь стыд и сожаление.

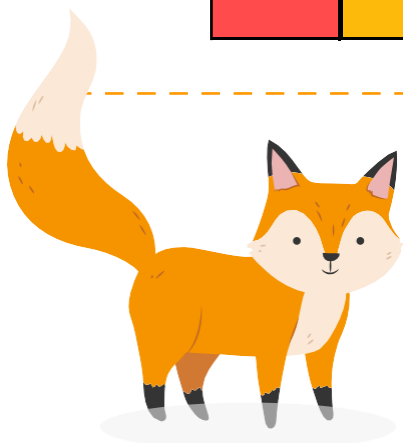
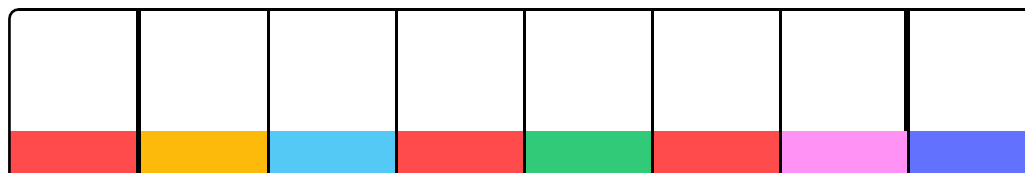

Так держать!

Со сколькими заданиями тебе удалось справиться? Обведи такое же количество ягодок.



- 1 Анфисе 6 лет и скоро она пойдёт в школу. Придумай для неё несколько фраз, с помощью которых она легко сможет познакомиться и заговорить с другими детьми.



Начало разговора: _____

Конец разговора: _____



- 2 Проведи линию по середине каждой дорожки, не отрывая карандаш от бумаги.

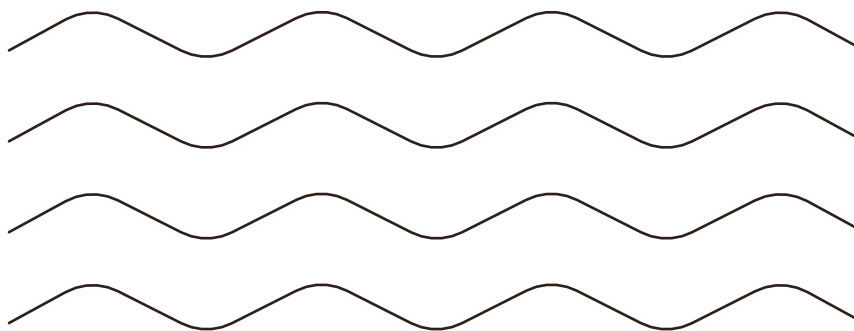

- 3 Перед тобой коробочка. В неё можно спрятать всё плохое. Что бы ты туда положил(а)? Расскажи.

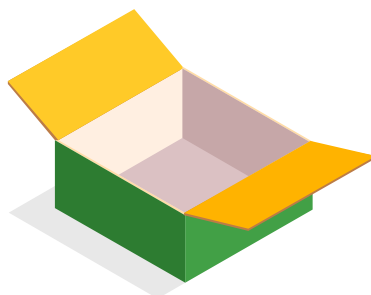
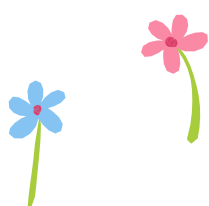

4 Выбери и обведи ласковые фразы, которые смогут поднять настроение грустному человеку.



Я тобой очень горжусь!

У тебя никогда ничего не получается!

С тобой скучно...

С тобой весело!

Мне нравится, когда ты улыбаешься!

Мне нравится с тобой дружить!

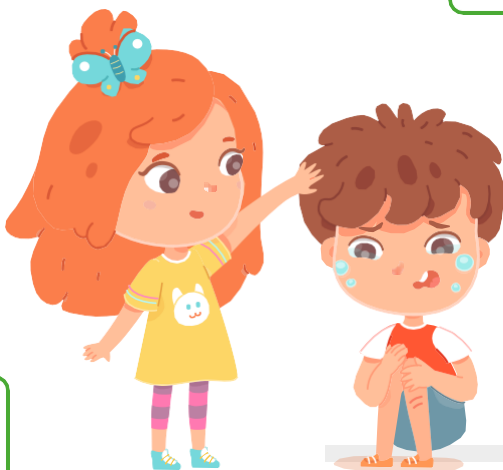

5 Дорисуй правой и левой рукой одновременно место, в котором мы храним обиды. Раскрась получившееся сердце красным карандашом.

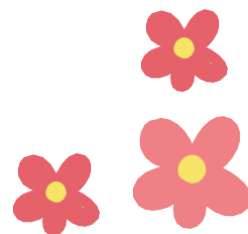
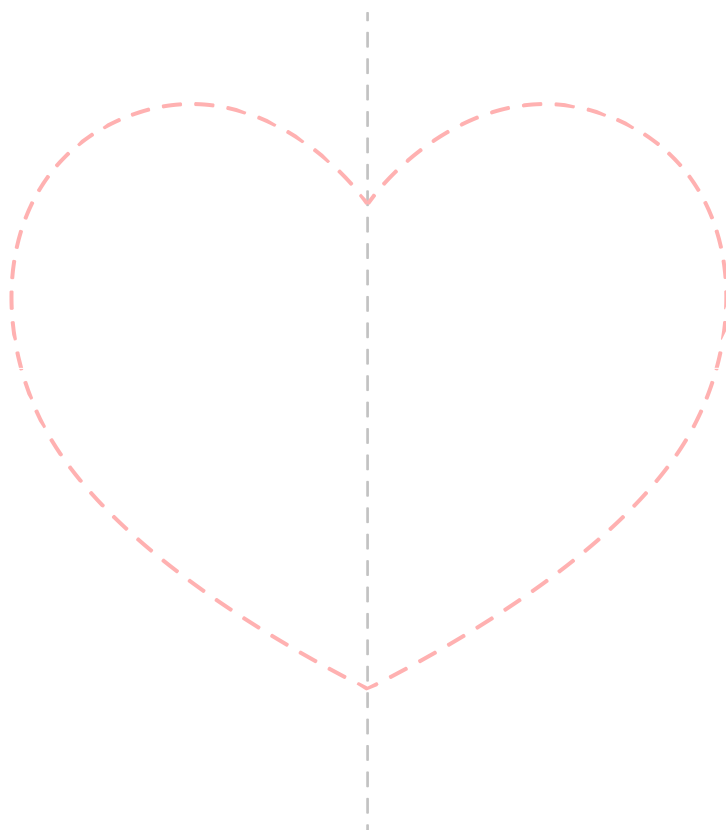

- 6 Нарисуй то, чего ты боишься. Попробуй сделать из него смешное и безобидное существо, дорисовав розовый бантик или что-то ещё на своё усмотрение.

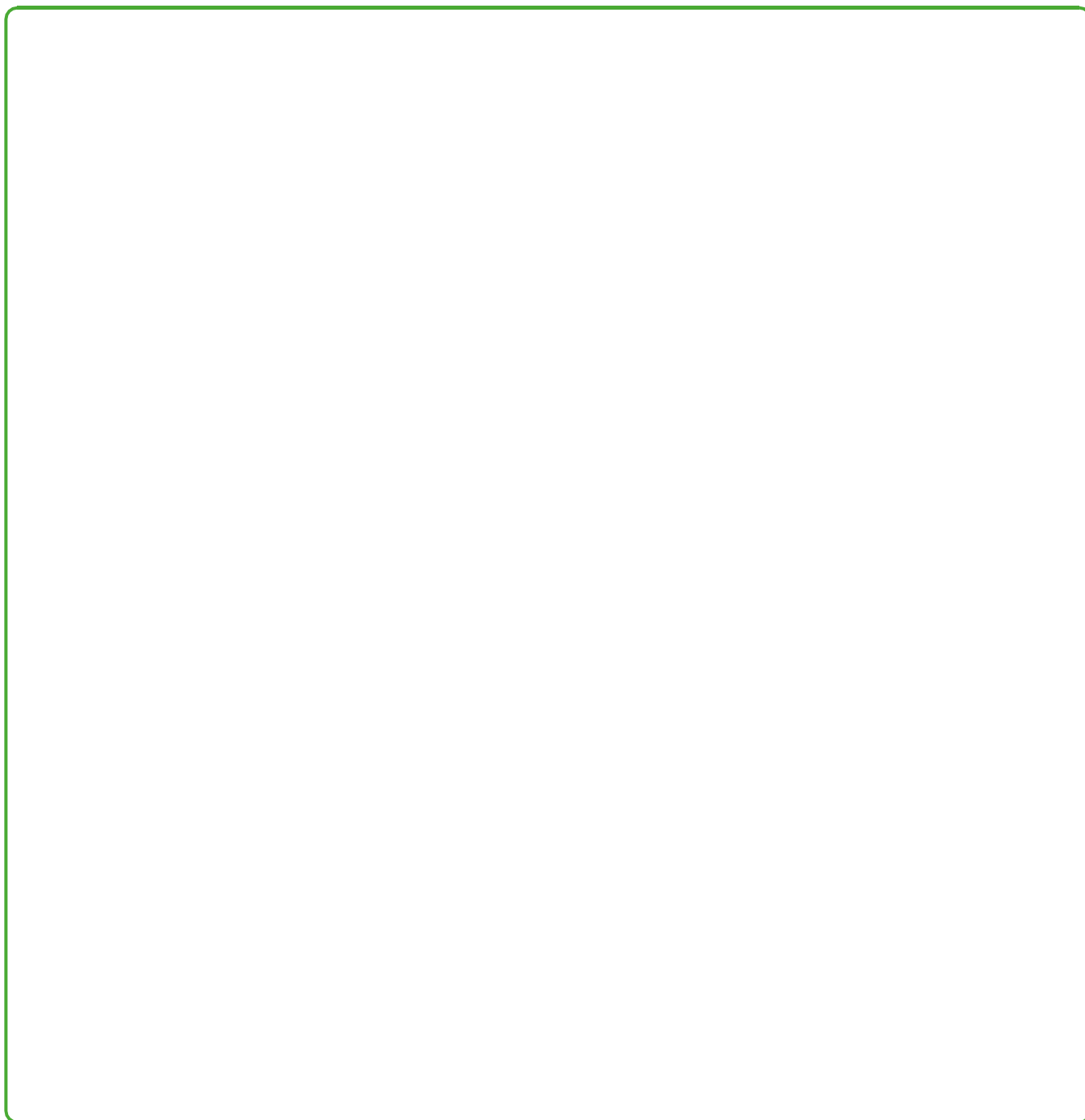

Со сколькими заданиями тебе удалось справиться?
Обведи такое же количество цветов.

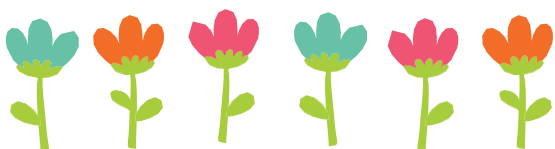

Отличная работа!
Ты молодец!



1 Раскрась квадратики в точности как в большом квадрате слева.

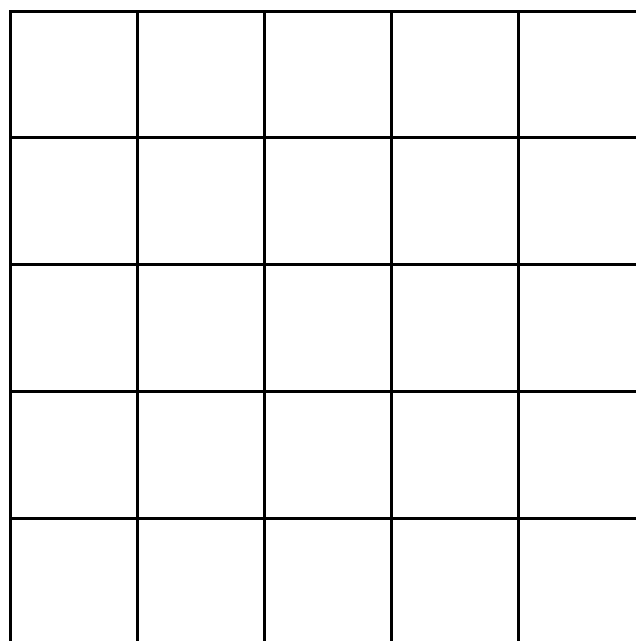
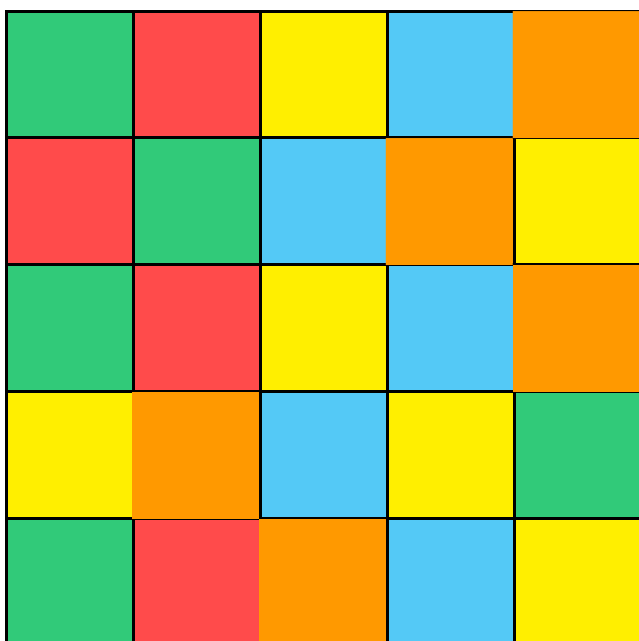

2 Посмотри внимательно на рисунок. Кто из детей нарушает правила поведения за столом? Почему? Какие ещё правила поведения за столом ты знаешь и выполняешь?



- 3 Нужна помощь взрослого. Взрослый читает слова, а ты их чётко повторяешь. Но не все слова нужно произносить. Если взрослый называет любой цвет, тебе нужно хлопнуть в ладоши и молчать.



Слова для взрослого:

Капуста, автобус, белый, мяч, ромашка, красный, синий, самолёт, жёлтый, карусель, лето, снег, качели, оранжевый, чёрный, фиолетовый, окно, апельсин, каша, кот, коричневый.

- 4 Пройди указательными пальчиками правой и левой руки только по зелёным кружкам. Затем только по красным. Чередуй цвета и меняй пальчики. Выполняй задание сверху вниз и снизу вверх.



Левая рука

Правая рука

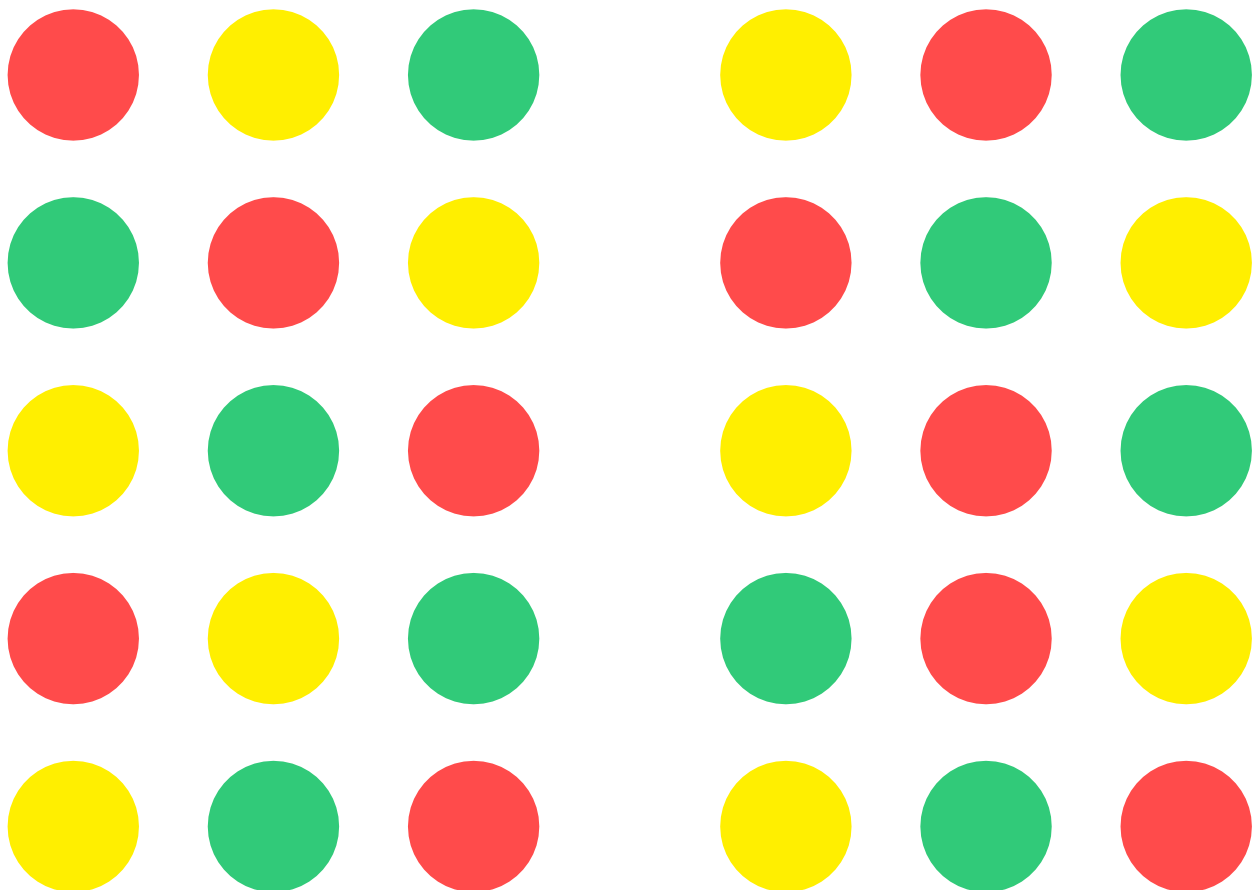

5 Дорисуй по клеточкам, соблюдая последовательность: вперёд-выше-вперёд-ниже-вперёд-выше-вперёд-ниже-ниже-ниже-назад-назад-назад-назад-выше-выше. Что у тебя получилось?

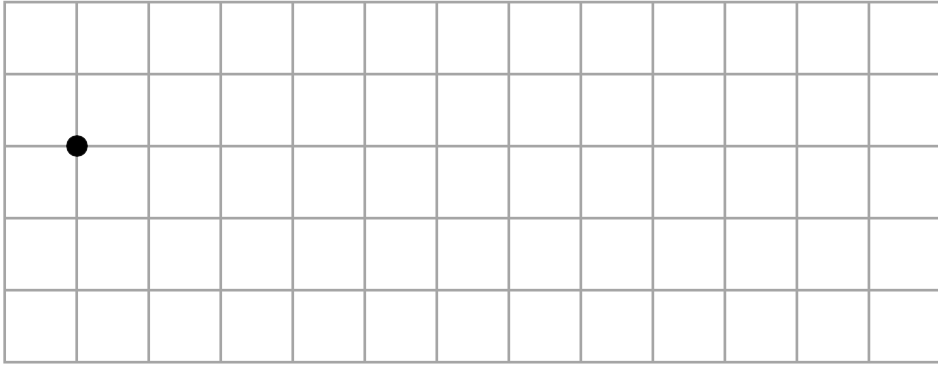

6 Повтори все действия, которые выполняют дети на рисунках. Делай упражнения сначала медленно, затем быстрее и очень быстро.

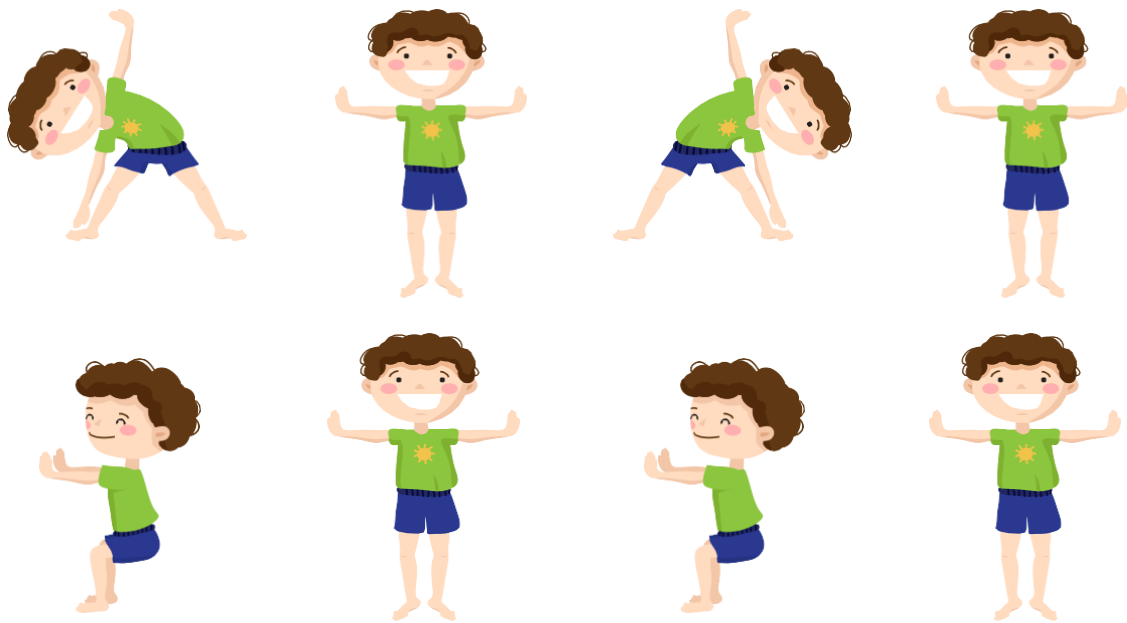

Отлично
сделано!

Со сколькими заданиями тебе удалось справиться? Раскрась такое же количество яблок.



1 Обведи фрагмент, которого нет на рисунке слева.

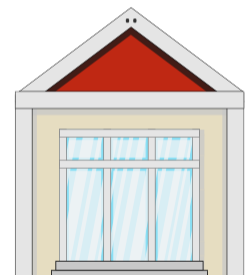
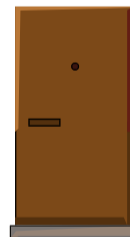

2 Нарисуй такое же яблоко наверху. Внизу нарисуй зеленое яблоко. Справа нарисуй розовое яблоко. Слева — жёлтое.



- 3 Проведи указательным пальцем правой руки по большим мыльным пузырям, а по маленьким — указательным пальцем левой руки.
Раскрась самый крупный пузырь синим цветом.

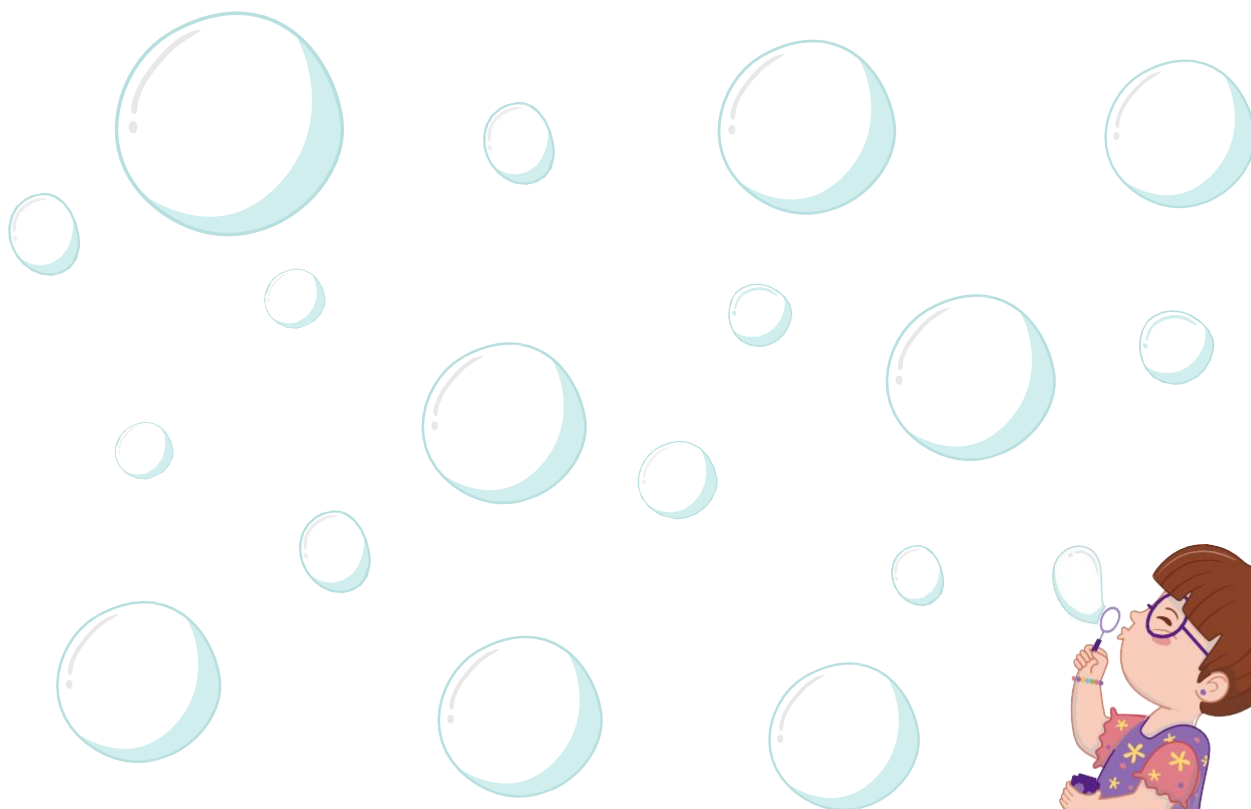

- 4 Посмотри внимательно на рисунок и запомни, где стоят точки. Закрой рисунок. На рисунке справа по памяти поставь такие же точки в тех же клеточках.

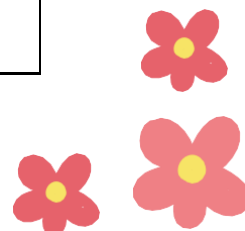
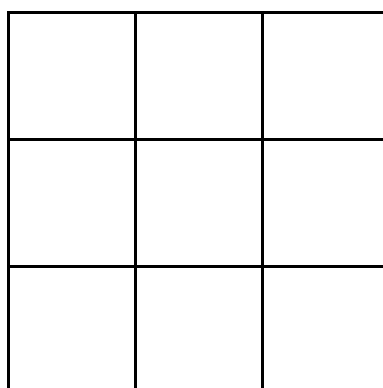
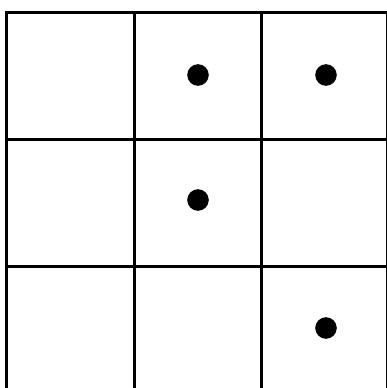

- 5 Вырежи и сложи кубик из приложения к занятию 10. Вращая кубик по часовой стрелке, дорисуй элементы на третьем кубике ниже.



! Используй приложение 1 к Занятию 10

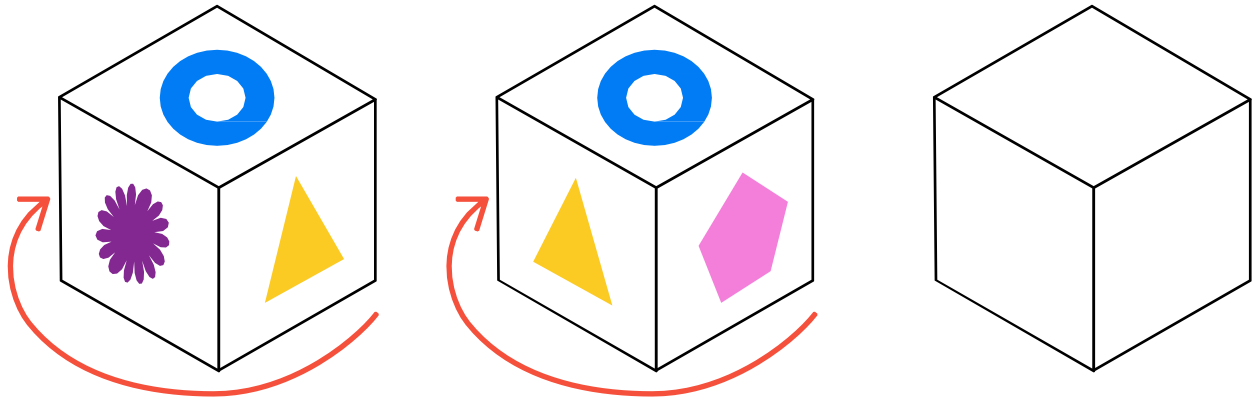

- 6 Нарисуй карандашом путь Коли до школы. Расскажи, как будет идти Коля, используя слова: прямо, налево, направо, вверх, вниз, назад.

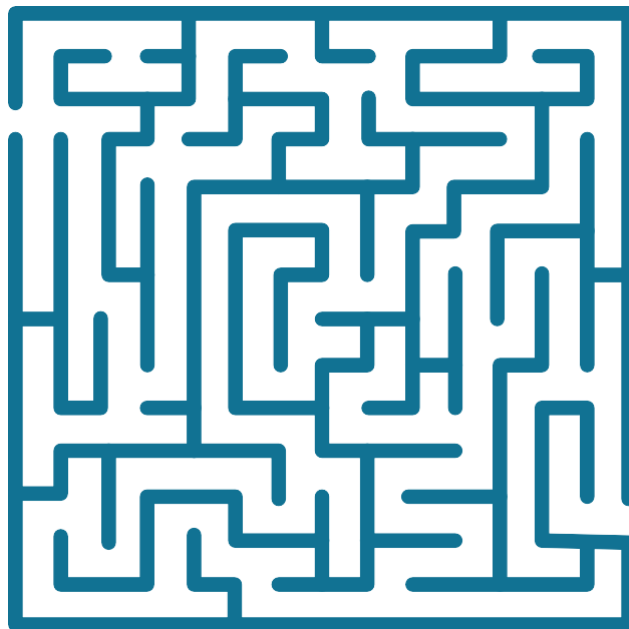

Какое задание тебе понравилось больше всего? Напиши его номер ниже и расскажи почему.

Так держать!



1 Собери из слов вопросы и ответь на них устно.



СКОЛЬКО

ТЕБЯ

АДРЕС

ГОДУ

КАК

В

СВОЙ

ТЕБЕ

ЛЕТ

МЕСЯЦЕВ

СКАЖИ

СКОЛЬКО

ДОМАШНИЙ

ЗОВУТ

2 Придумай 5 вопросов к картинке и запиши их.



3 Составь вместе со взрослым короткий рассказ по рисунку, используя слова в рамочке. Называйте предложения по очереди.

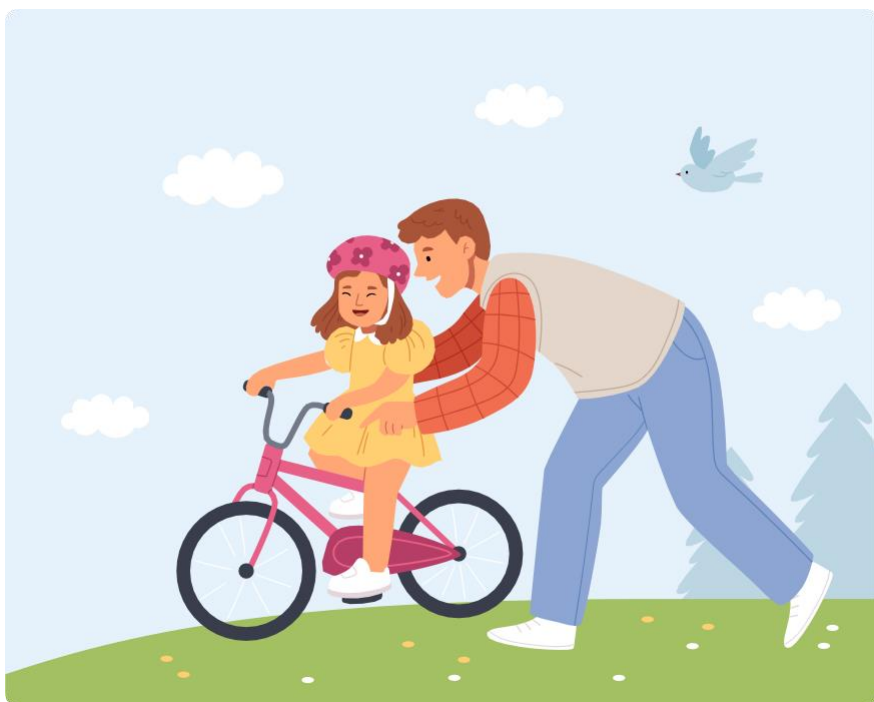

ЛЕТО

ДЕВОЧКА

ПАПА

ВЕЛОСИПЕД

4 Обведи лишний предмет в каждой строке. Объясни свой выбор.

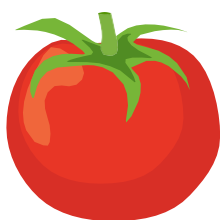
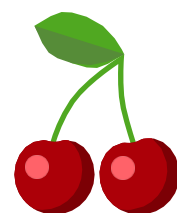
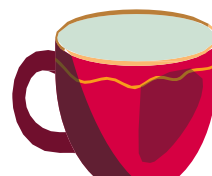
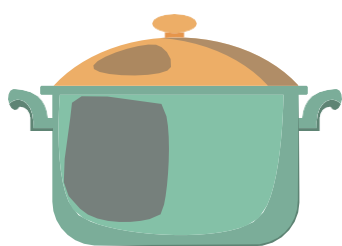



5 Прочитай текст. Найди в нём ошибки.

Аня очень любила ездить зимой к бабушке в деревню. На огороде в это время зрели груши, а на деревьях поспевали гигантские томаты. Бабушка каждое утро пекла для Ани блины. Они всегда получались квадратными.



6 Приложи левую ладонь к бумаге. Обведи её карандашом. Подпиши имена всех пальчиков.

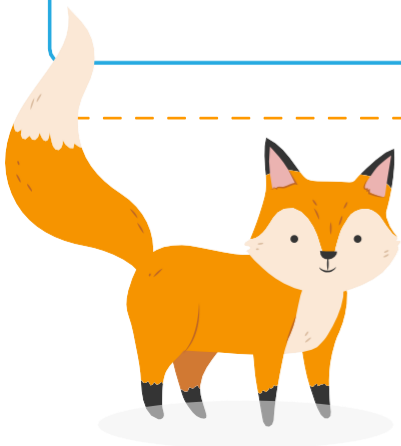
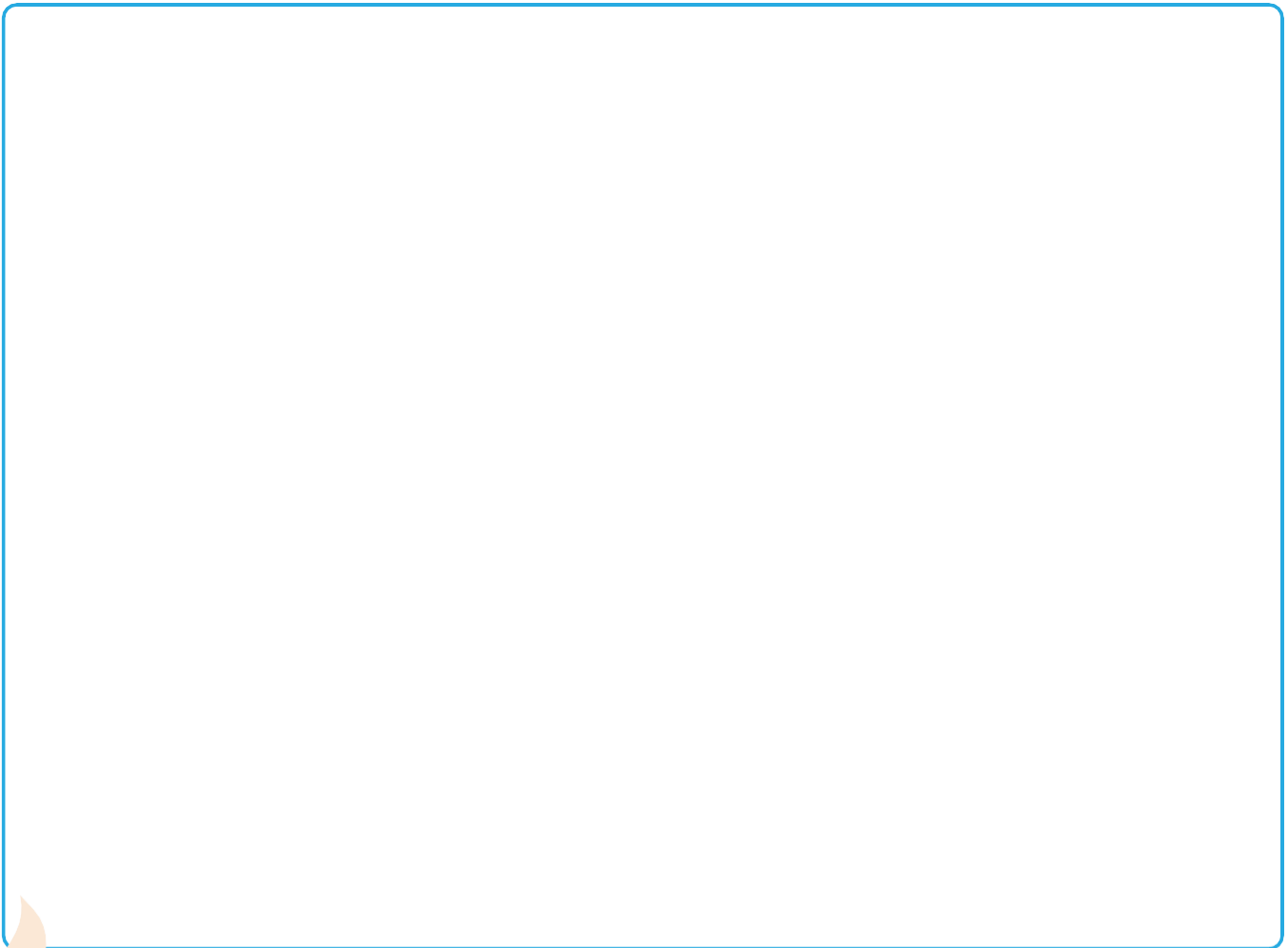

Ещё одна тема позади. Молодец!

Со сколькими заданиями тебе удалось справиться? Обведи такое же количество ягодок.

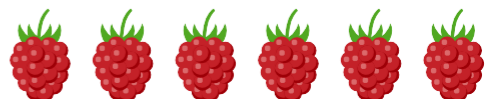

1 Отгадай, о каких животных идёт речь. Вырежи из приложения к занятию карточки и приклей их к подходящему описанию.



! Используй приложение 1 к Занятию 12

Имеет пушистый хвост и мяукает по утрам, чтобы всех разбудить.

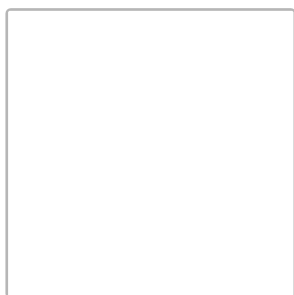

Это чудо кукарекает на рассвете и будит всех в деревне.



Очень любит рыбу и умеет плавать, но не летает.



Прыгает по деревьям и собирает шишки.

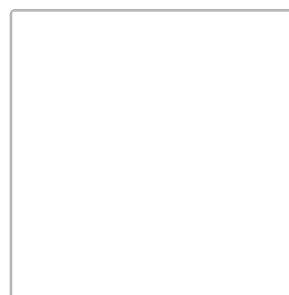

2 А ты знал, что части твоего тела «умеют разговаривать»? Покажи жестами, без слов.



Как плечи говорят «Я не знаю»?

Как голова говорит «Да» и «нет»?

Как палец говорит «Иди сюда»?

Как рука говорит «До свидания»?



3 Обведи из списка слов все вежливые слова.
Дополни список.



Здравствуй

Время

Извините

Дерево

Спасибо

Благодарю

Кошка

4 Напиши письмо своему лучшему другу (подруге).





5 Выполни задание вместе со взрослым.



! Используй приложение 2 к Занятию 12

Правила игры:

Ребёнок вырезает карточки из приложения. Взрослый перемешивает их, а ребёнок вытягивает одну из карточек и изображает то животное, которое ему досталось. Взрослый угадывает. Затем взрослый и ребёнок меняются местами.

6 Нарисуй поздравительную открытку для бабушки, которую ты смог бы отправить ей по телефону.



Раскрась эмоцию, которая отражает твоё настроение.



Продолжай в том же духе!



1 Чего ты боишься? Представь, что нарисованная ниже летучая мышь — это твой страх. Раскрась элементы рисунка соответствующими цветами, ориентируясь на цвет точек.



2 Обведи дорожку к смелому человеку красным карандашом, а к пугливому — зелёным.



3 Покажи жестами сначала трусливого малыша, а затем — смелого, следуя указаниям ниже. Для выполнения этого задания тебе понадобится несколько чистых листов бумаги.



1) Для начала скомкай правой рукой один лист белой бумаги. Это будет воображаемый снег.

Вася очень любознательный малыш. Он впервые увидел снег, но боится его потрогать. Покажи, как трусишка будет трогать снег.

2) Осторожно вытягивай руку к «снегу», резко убирай, потом снова пытайся потрогать.

Итак, Вася стал смелее и потрогал снег. Изобрази жестами «смелого Васю»: руки в боки, нога вперёд, нос кверху, спинка прямая. Не боюсь я ничего!



3) Теперь можно поиграть в снежки! Скомкай листы белой бумаги поочерёдно правой и левой руками! Молодец!

4 Продолжи рассказывать страшилку устно, используя рисунок.



В одном чёрном-чёрном городе жил чёрный-чёрный кот...



5 Подбери рифму к каждому слову, используя подсказки.



Испуг — _____

Темнота — _____

Гроза — _____

Волк — _____

Подсказки: друг, доброта, стрекоза, замолк.

6 Распутай буквы и собери из них слово. Ты узнаешь, какой ты стал, выполнив все задания.

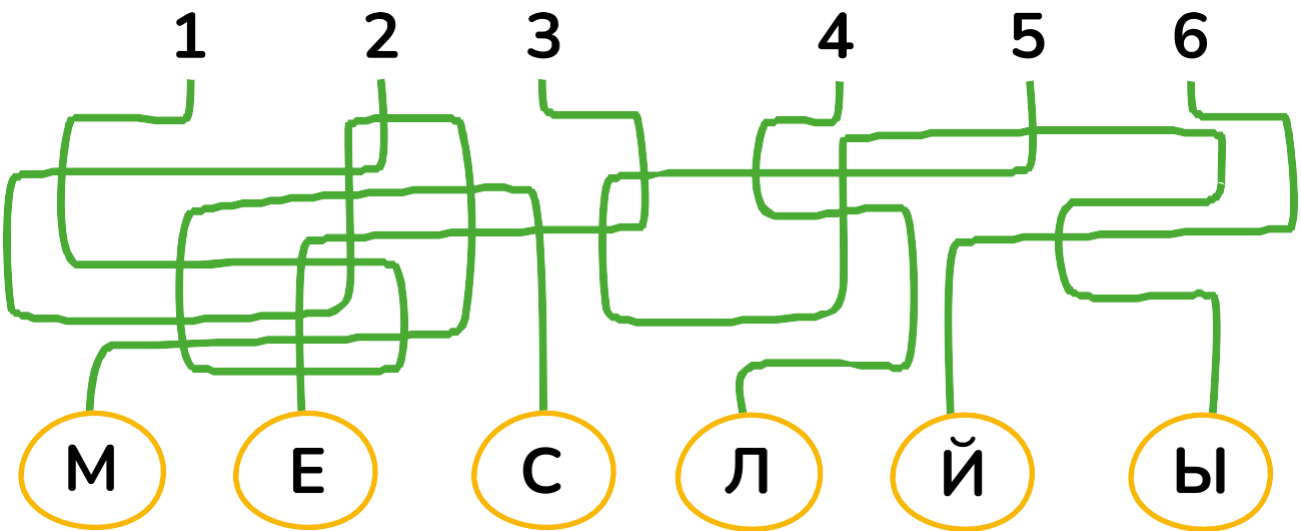
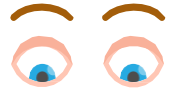

--	--	--	--	--	--

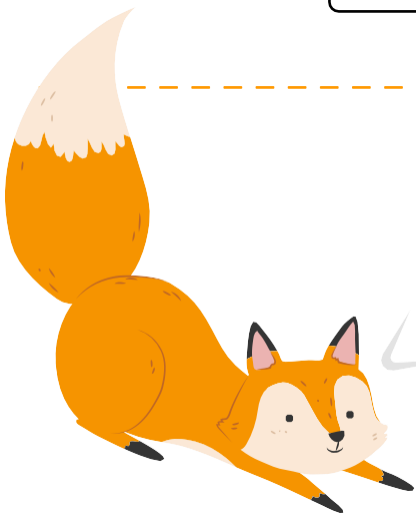

Я тобой горжусь!

Со сколькими заданиями тебе удалось справиться? Раскрась такое же количество яблок.



1 Вырежи и приклей, загадав желание.



Перед тобой Цветик-семицветик. Если бы ты смог исполнить любое желание, оторвав волшебный лепесток, то что бы это было? Вырежи из приложения лепестки и приклей к цветку. Напиши имена дорогих тебе людей на лепестках. Загадай желания для каждого, кто написан на лепестке.

! Используй приложение 1 к Занятию 14

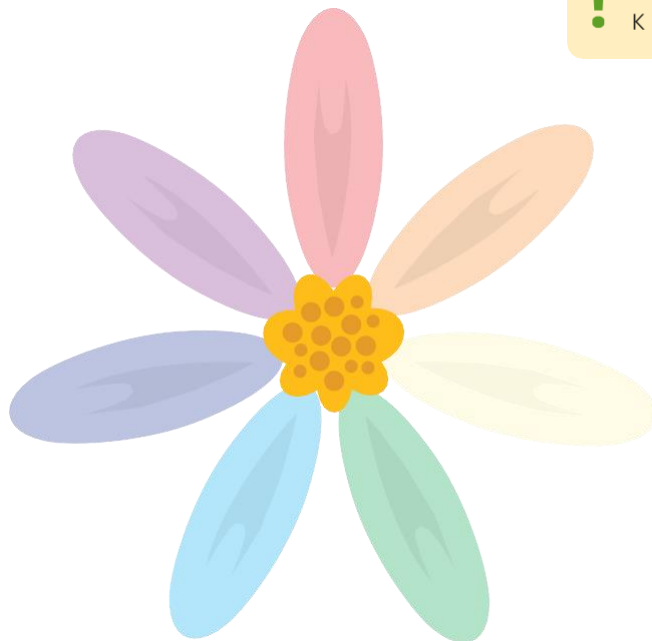

2 Если утверждение верное — прохлопай в ладоши, если неверное — протопай.



Груши растут на деревьях.

Алиса смеётся, потому что она сердится.

Девочки любят играть в куклы.

Снег выпадает летом.

Врач лечит людей.

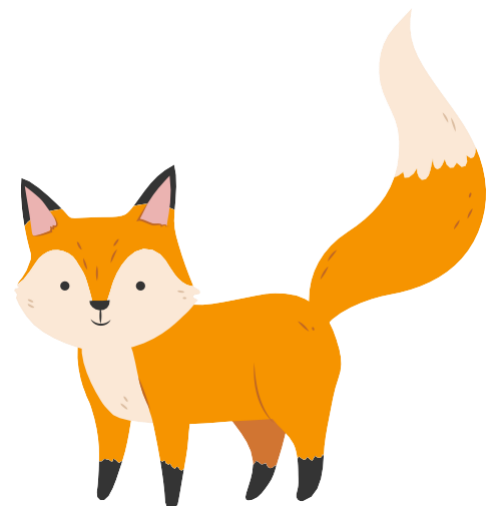

- 3 Посмотри на рисунок. Что ты видишь?
 Дети поссорились. Как думаешь, что случилось?
 Подумай и ответь, как можно их помирить.



- 4 Собери вежливые слова по назначению в домики.
 Проведи линию от слова к домику карандашом, который совпадает с ним по цвету.



Благодарность



Приветствие

Простите...

Извините

До встречи!

Здравствуйте!

Привет!

Спасибо!

До свидания

Благодарю!



Извинение



Прощание

5 Определи настроение по картинке.



Обведи рисунок, на котором изображена радость, красным карандашом, грусть — зелёным, удивление — синим, а гнев — коричневым.



6 Обведи одновременно двумя руками.



Правой рукой красным карандашом, а левой — синим.

Л

П

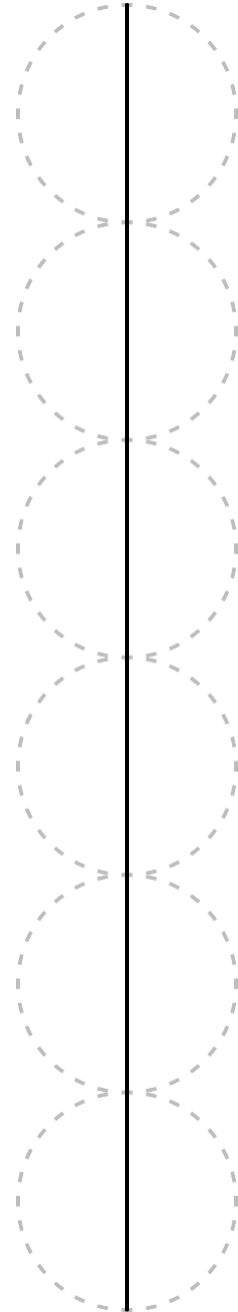

Со сколькими заданиями тебе удалось справиться? Обведи такое же количество цветов.

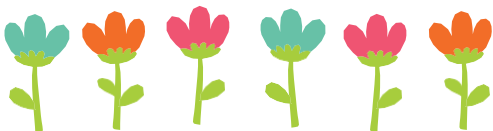

Отличная работа!
Ты молодец!





1 Ваня уверен, что в квадрате изображено 5 красных кругов, а Света насчитала 7. Обведи каждый круг указательным пальчиком и ответь, кто из детей прав.

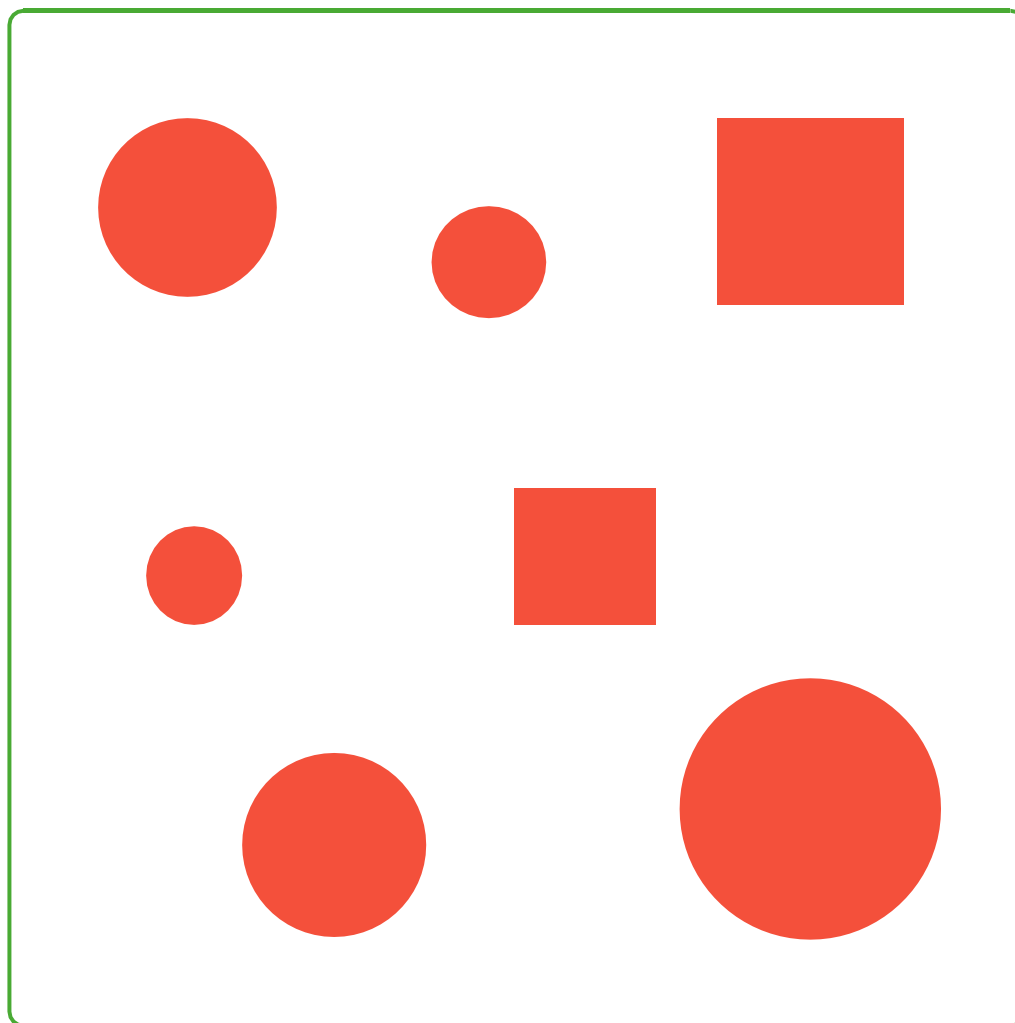

2 Дорисуй ёжиков по образцу.
Как ты думаешь, для чего ежу нужны иголки?

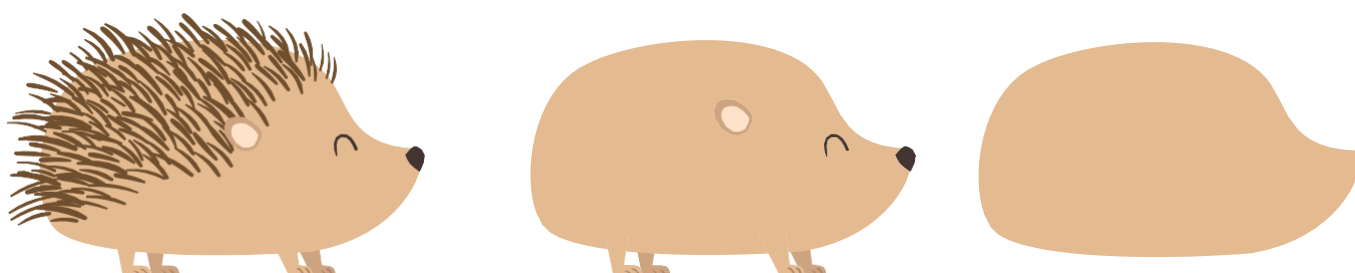

3 Ответь на вопрос.

Жил да был зайчонок Бублик. И была у него одна нехорошая черта. Очень он любил других зайчат обзывать плохими словами. Из-за этого никто не хотел с ним дружить. Не было доверия к нему как к другу. Подумай, как помочь Бублику подружиться с зайчатами?

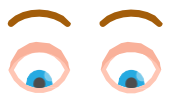
**4** Пройди лабиринт только глазками.
Узнай, какого мышонка поймает Рэкси?

5 Посмотри на картинки. Догадайся и опиши, какие эмоции испытывают дети. Почему?



6 Впиши в «Баночку впечатлений» 5 радостей, которые с тобой случились на этой неделе.

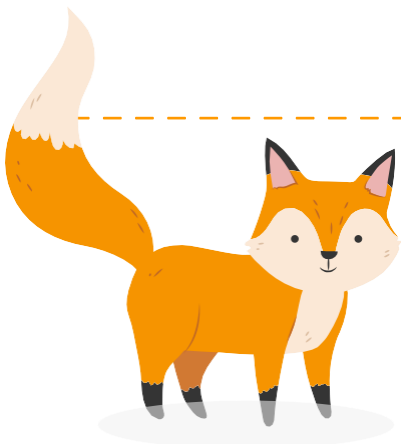

Мне было очень интересно, а тебе?

Со сколькими заданиями тебе удалось справиться? Обведи такое же количество ягодок.



1 В какое время ты завтракаешь, обедаешь, ужинаешь, спишь? Проведи линию от времени суток к соответствующей картинке.

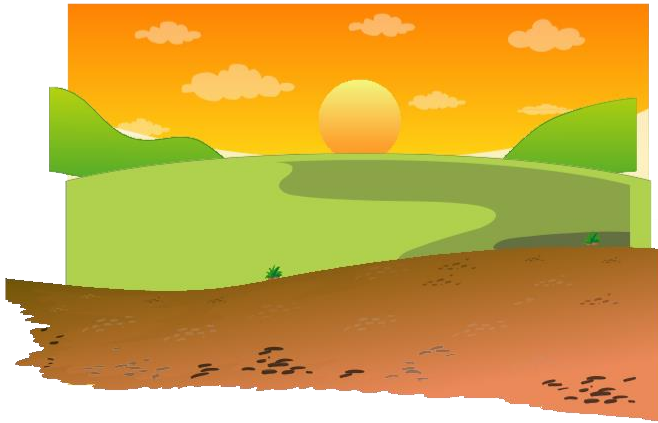

Завтрак



Обед



Ужин

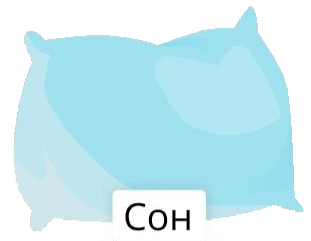

Сон

2 Дорисуй листочек. Нарисуй 3 точно таких же листочка. Раскрась получившиеся рисунки



3 Цветы обязательно нужно поливать.
Обведи пальчиком путь Алисы к цветку.

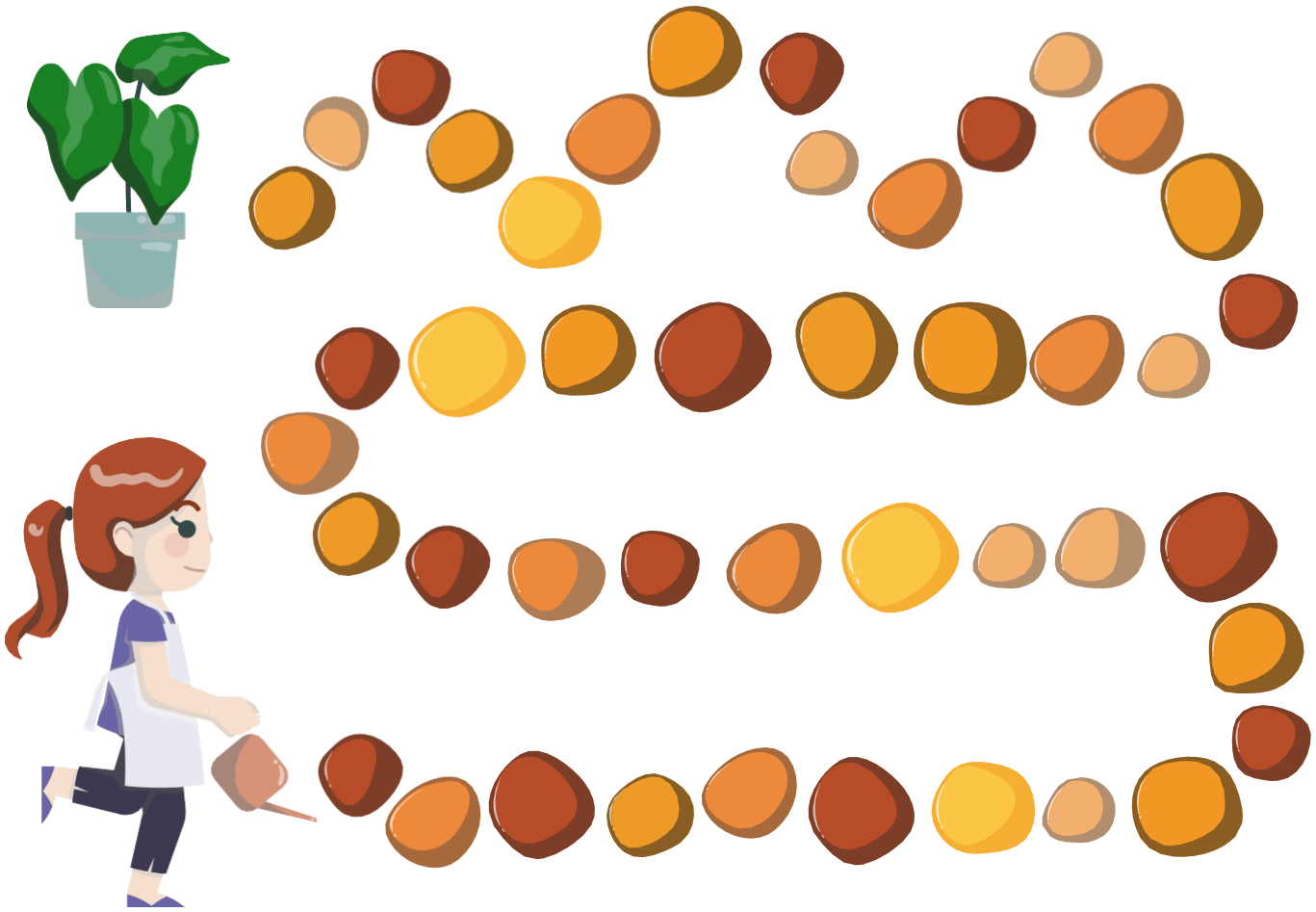

4 Исправь «вредные» советы на «полезные».



Никогда не мой руки!

Чисть зубы 2 раза в неделю!

Быть вежливым плохо и скучно!

Не пей много воды!

Питайся только конфетами!





5 Найди закономерность и заполни пустые ячейки.

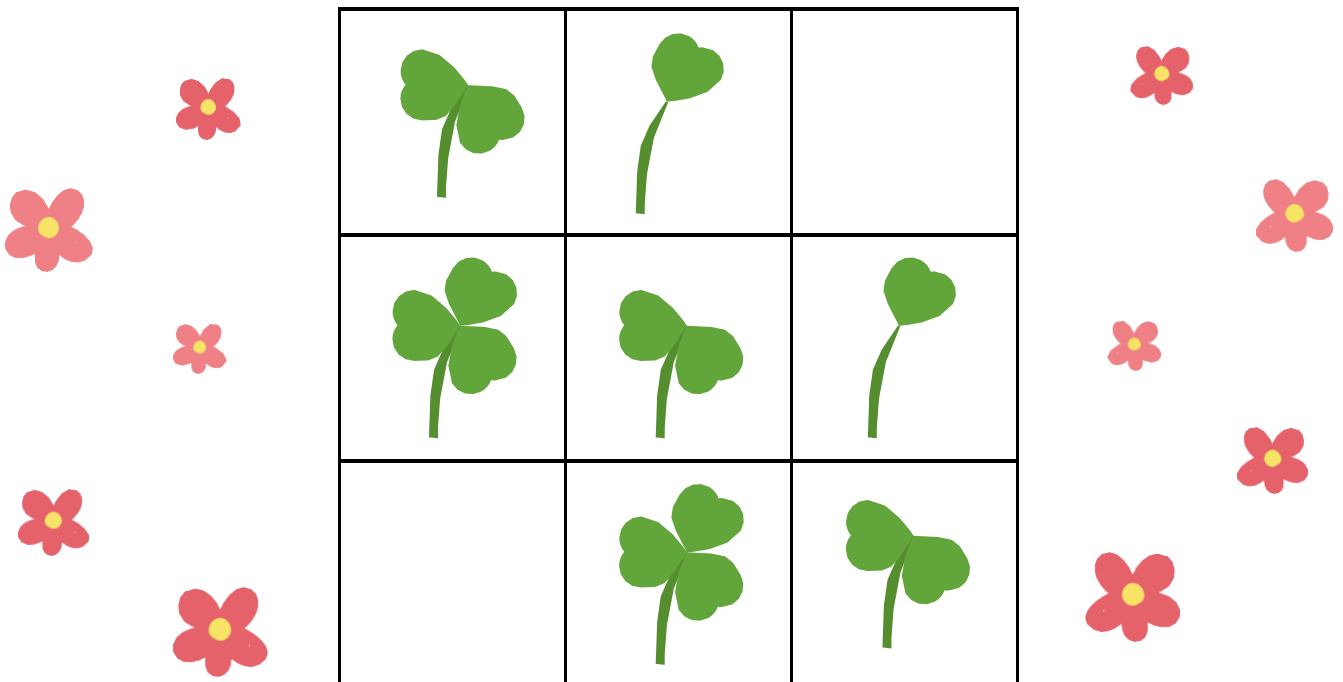

6 Давай сделаем зарядку для твоих ладошек.



Сожми обе руки в кулачки. Немного коснись кулачками стола.

Сделай то же самое рёбрами ладошек.

Теперь положи руки ладошками вниз на стол.

Повторяй все эти движения и увеличивай скорость.



Какое задание тебе понравилось больше всего? Напиши его номер ниже и расскажи почему.

Ты лучше всех!





1 Раскрась дождевую тучу, сильно нажимая на карандаш, а лёгкие облачка — слабо.

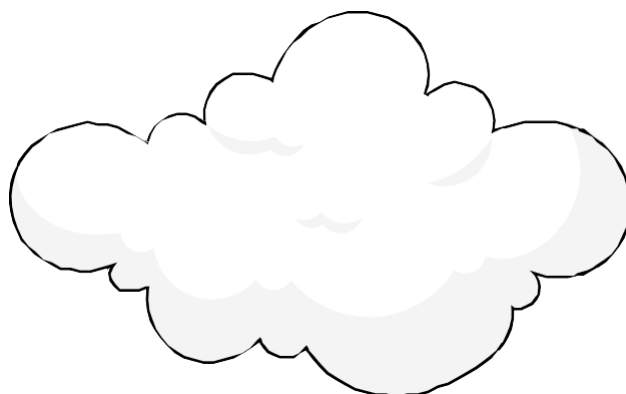
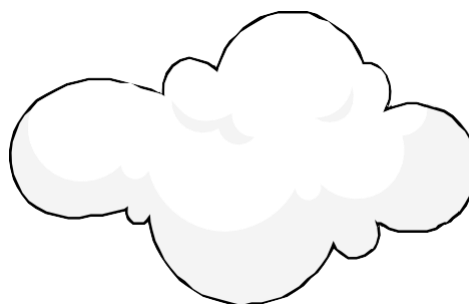

2 Вырежи из приложения детали и выложи из них цветок по образцу. Приклей его в квадратик.



! Используй приложение 1 к Занятию 17

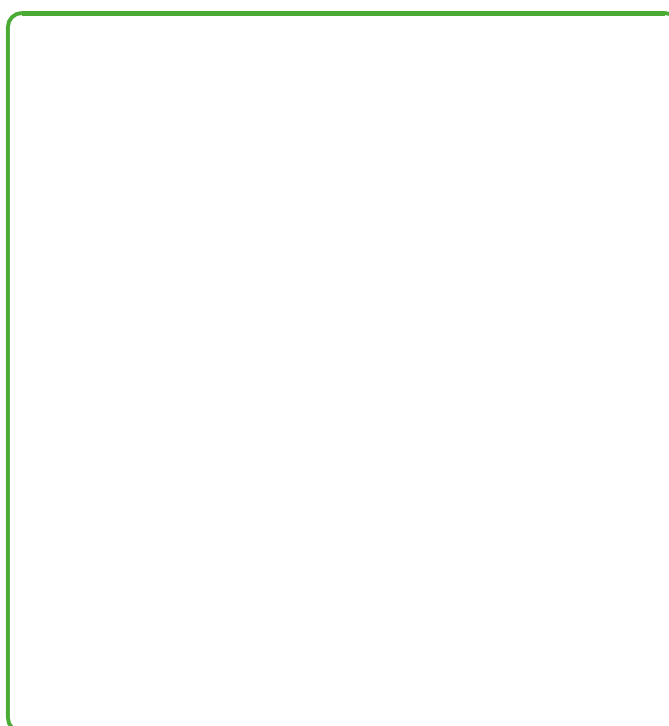
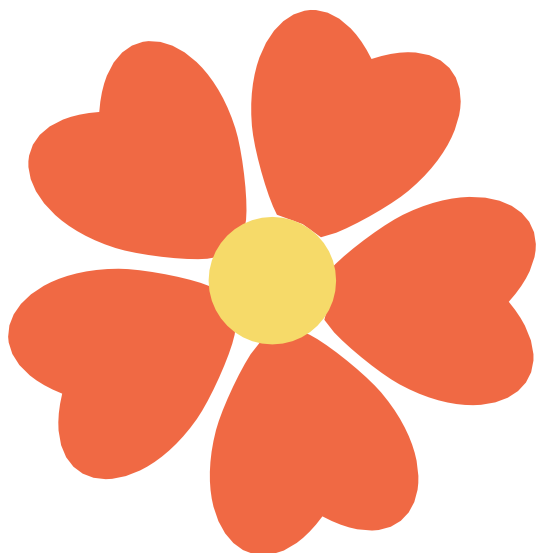

3 Обведи контуры круга и квадрата указательным пальчиком. Продолжи штриховку по образцу.

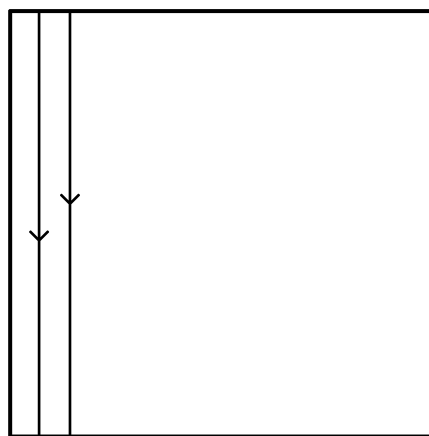
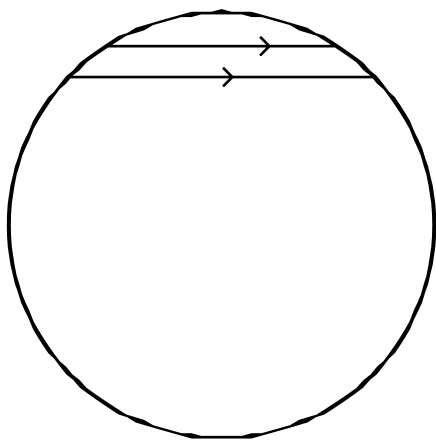

4 Дорисуй человечкам волосы по образцу. Используй цветные карандаши.

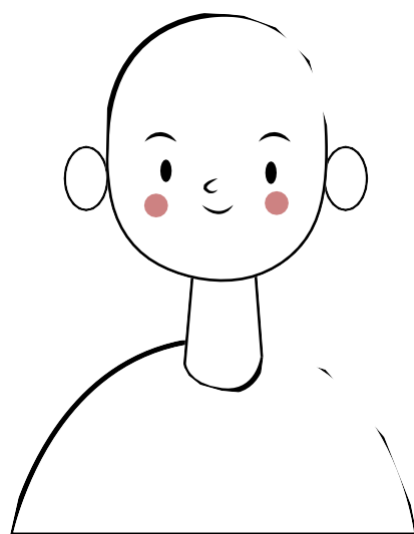
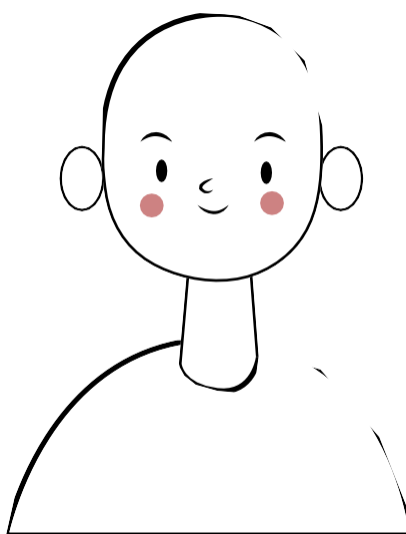
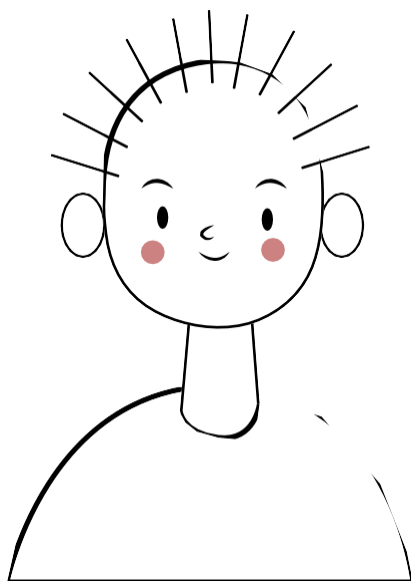

5 Выполни пальчиковую гимнастику.



Пять пальчиков на ручке:

Раз, два, три, четыре, пять! —————> *Загибай пальчики по одному.*

Живут они в любви и дружбе! —————> *Сжимай и разжимай кулачки.*

Не будут никогда скучать! —————> *Хлопай в ладоши.*

6 Пройди по дорожкам разными руками соответствующими пальчиками. Передвигайся сверху вниз и снизу вверх.
 1 — большой пальчик, 2 — указательный, 3 — средний,
 4 — безымянный, 5 — мизинчик.



Левая рука

Правая рука

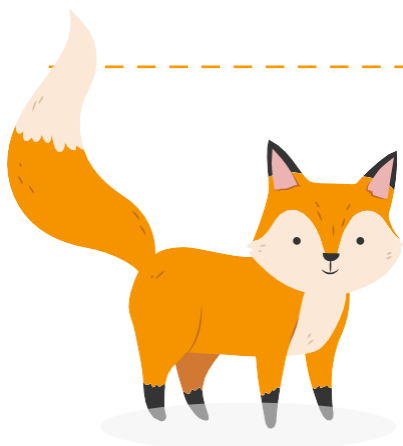
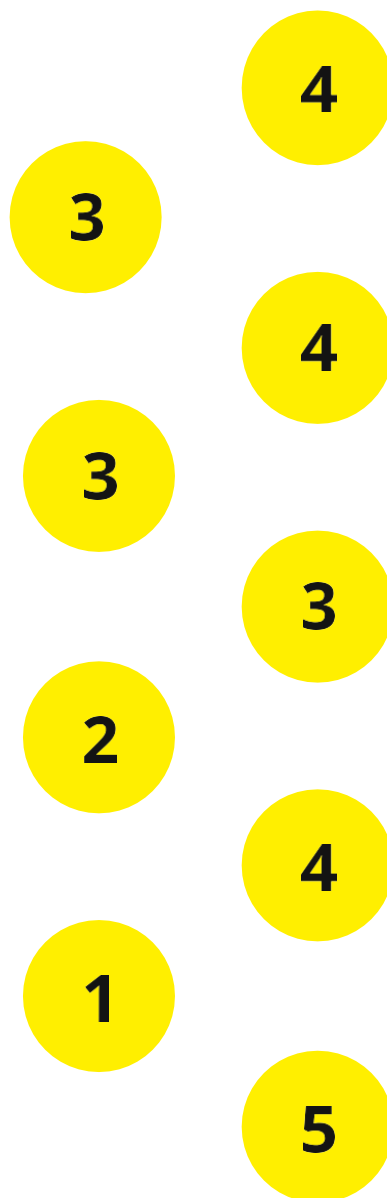
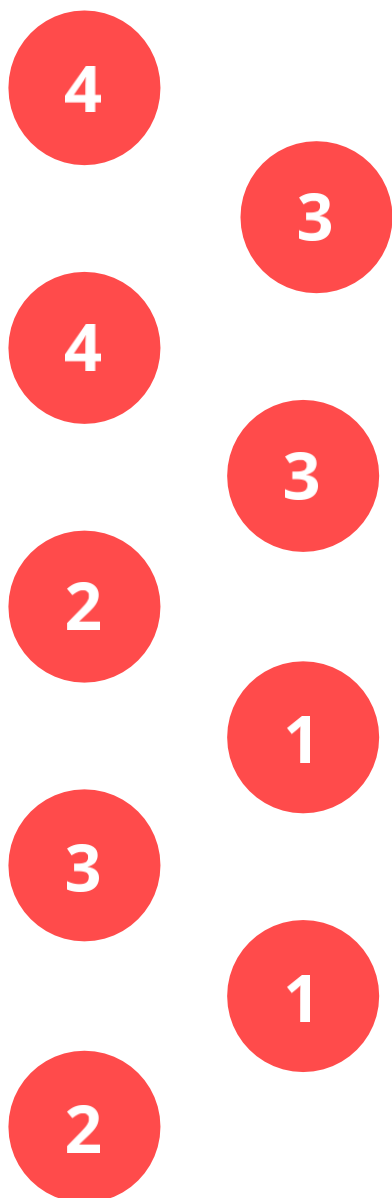

Так держать!

Со сколькими заданиями тебе удалось справиться? Обведи такое же количество ягодок.









1 Посмотри, кто изображён на рисунке. Где живут эти животные? Какую пользу они приносят человеку?

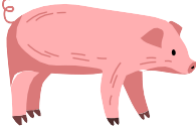
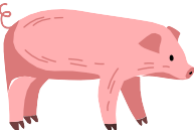

Эти животные называются домашними. Человек строит для них жильё, кормит и ухаживает за ними.

2 Выбери животное, которое должно быть на свободном месте. Покажи стрелочкой.



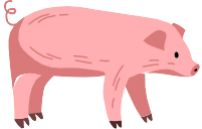

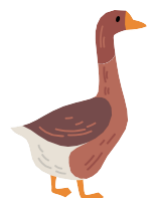
3 Прочитай слова и найди соответствующие им рисунки. Раскрась каждый кружок карандашом такого же цвета, как рамка со словом. Ответь, кто из нарисованных животных относится к домашним.



б л а г о р о д н ы й

ш у с т р ы й

п р е д а н н ы й

х и т р а я

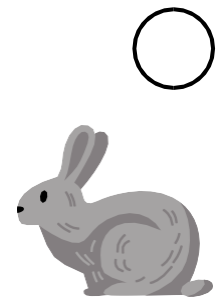
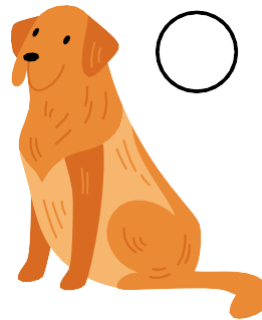

4 Кто чей детеныш? Продолжи соединять по образцу разноцветными карандашами.



Курица

Корова

Свинья

Овца

Коза

Лошадь

Козлёнок

Ягнёнок

Поросёнок

Цыплёнок

Телёнок

Жеребёнок



5 Прочитай названия животных и изобрази их голоса.



Петух



Свинья



Кот



Собака



Корова

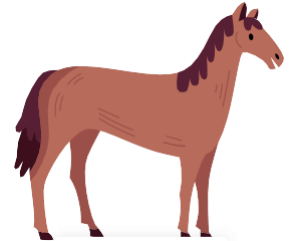

Лошадь

6 Помоги животным вернуться домой. Следя только глазами, узнай, где чей домик.

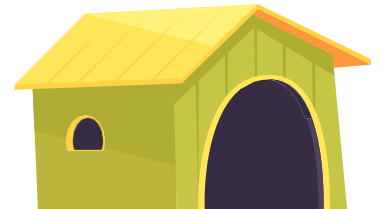
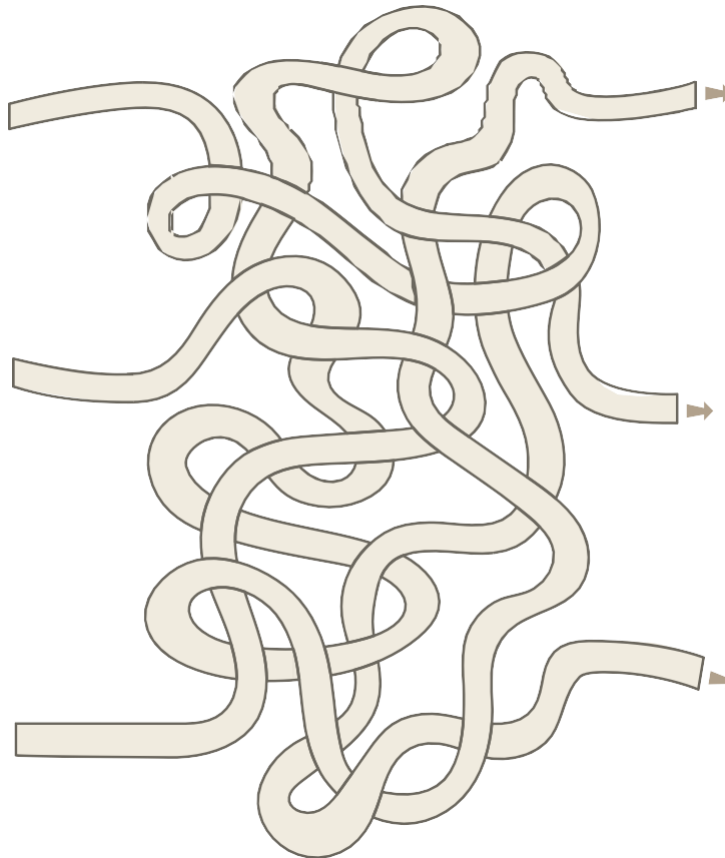
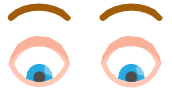

Раскрась эмоцию, которая отражает твоё настроение.



Отлично
сделано!





1 Обведи круглые шарики красным цветом, а овальные — зелёным.

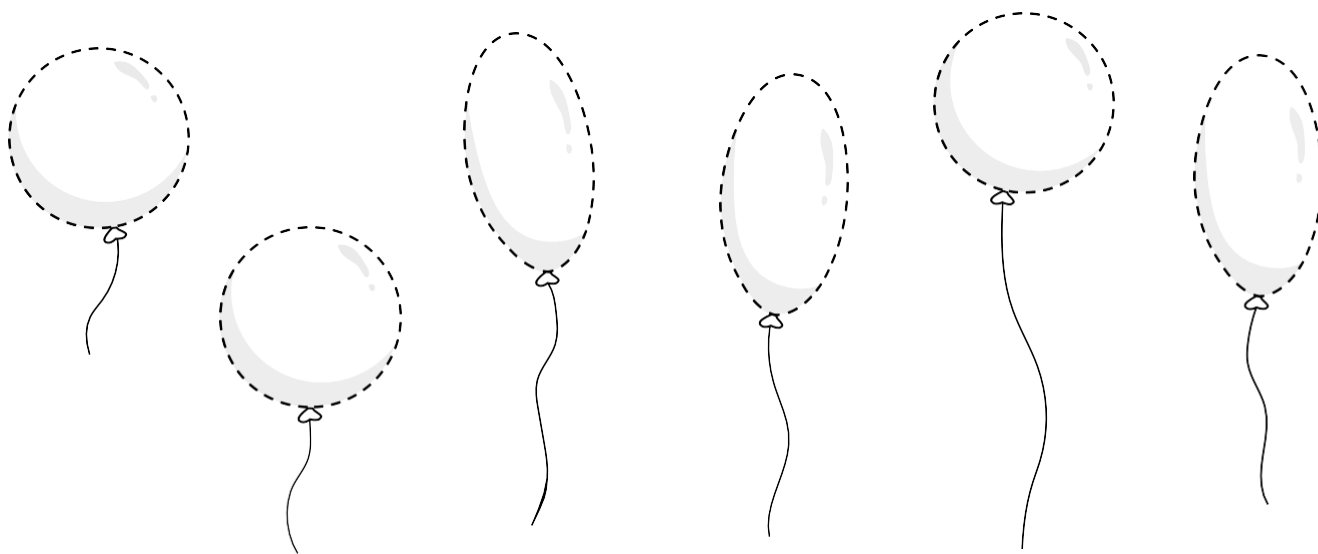

2 Каждая девочка держит красный шарик в правой руке, а каждый мальчик — синий шарик в левой. Дорисуй картинку.



3 Найди в каждой строчке такое же сочетание фигур, как в образце. Обведи их.

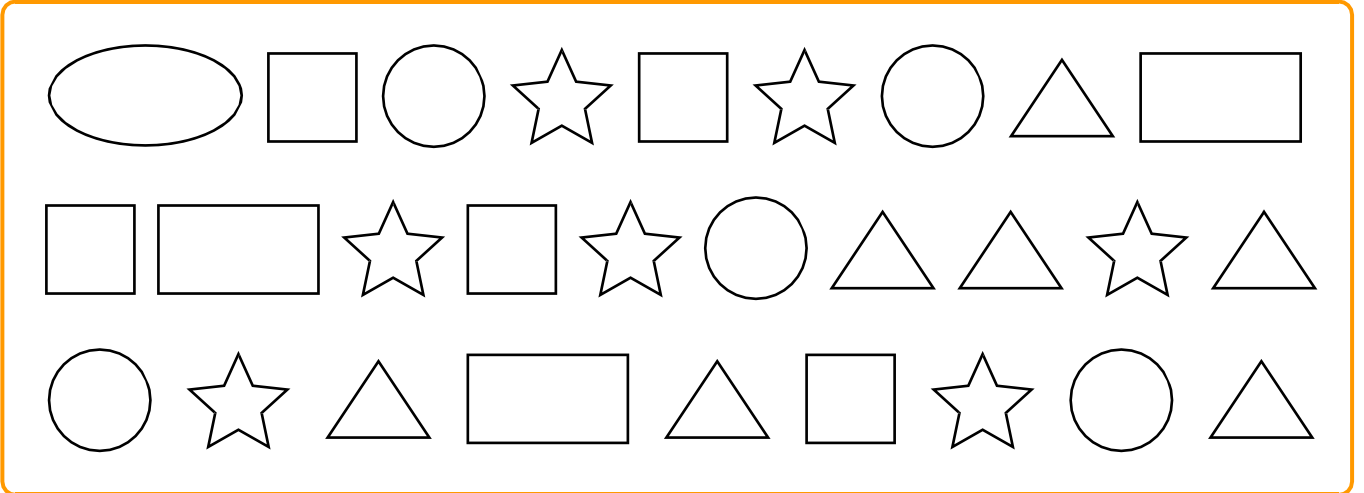
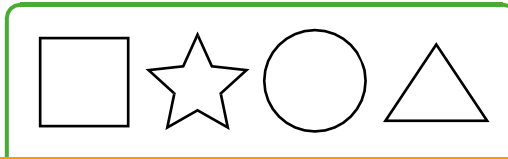
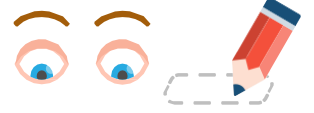

4 Найди мяч такого же размера, как круг в прямоугольнике. Закрась его красным цветом. Самый большой мяч раскрась жёлтым цветом, а самый маленький — синим. Одинаковые по размеру мячи раскрась одним цветом.

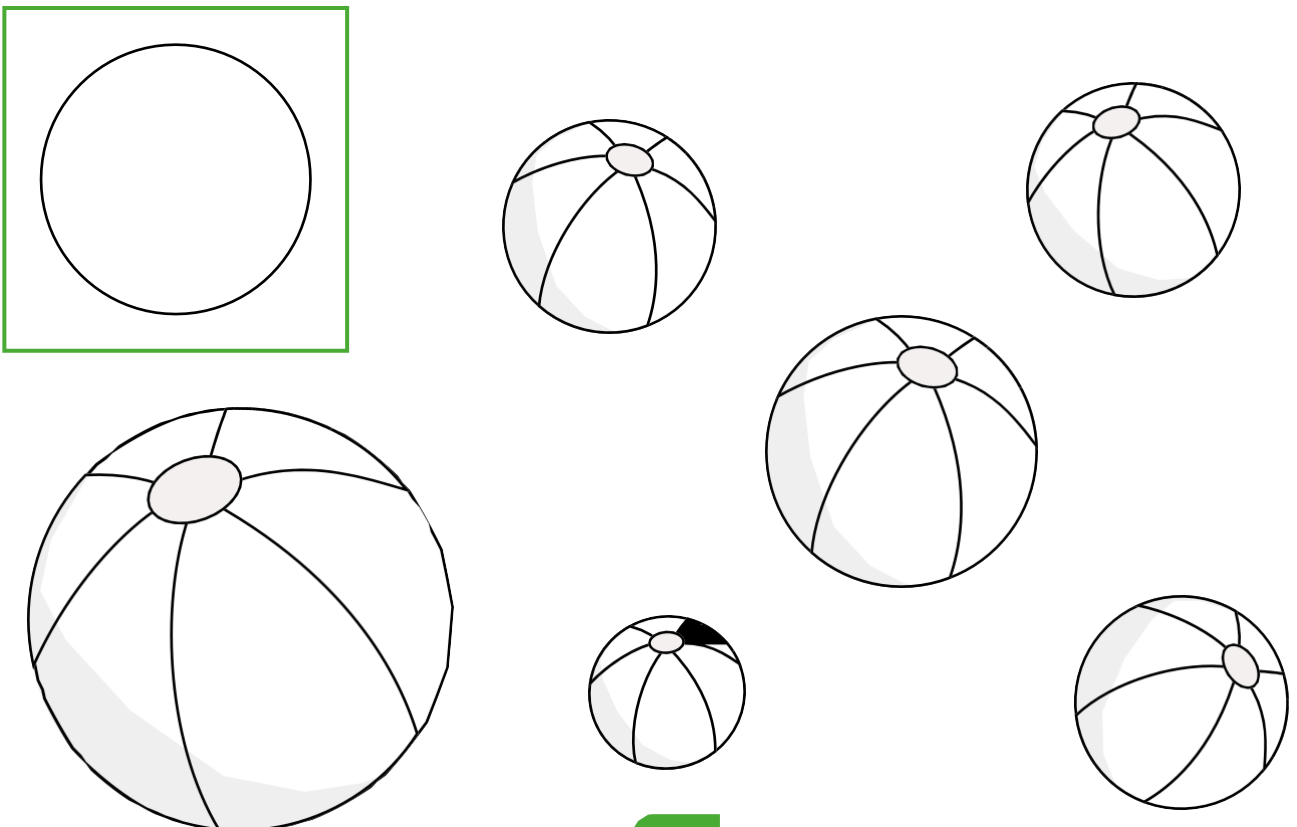

5 Покажи на картинках слева и справа одинаковые предметы одновременно двумя руками.



Левая рука

Правая рука

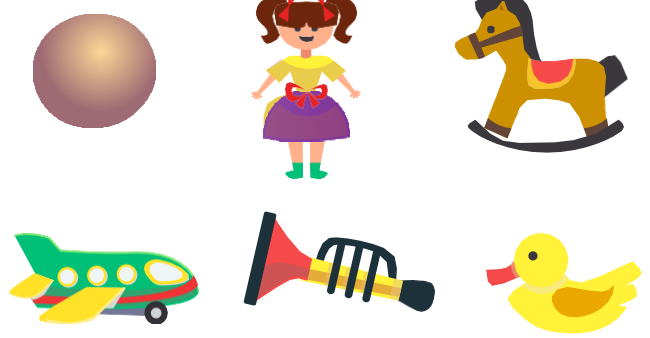

6 Какая собачка быстрее добежит до косточки? Проведи пальцем линию посередине дорожек. А теперь проведи линии карандашом.

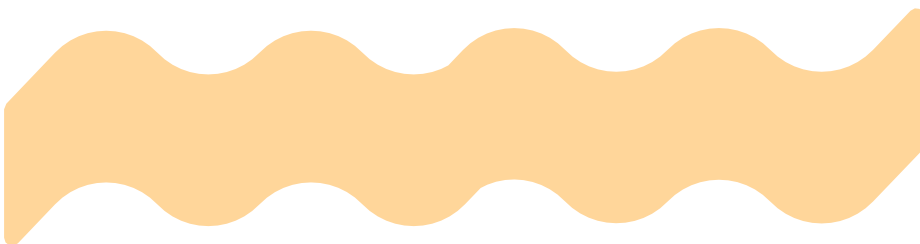

Я тобой горжусь!

Со сколькими заданиями тебе удалось справиться? Раскрась такое же количество яблок.



1 Нарисуй вокруг каждой фигуры новую фигуру так, как это показано в образце.

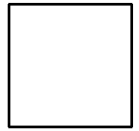
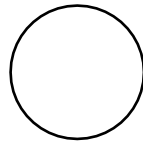
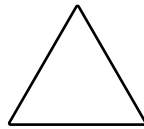
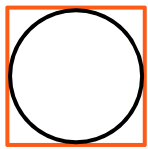
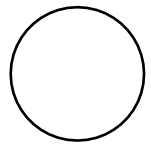
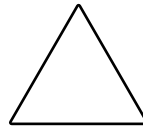
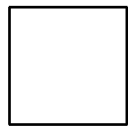
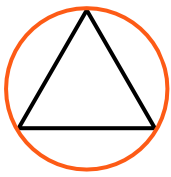
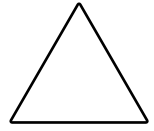
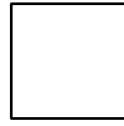
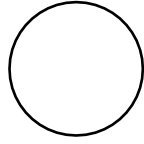
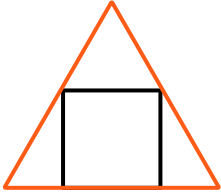

2 Продолжи узор, не нарушая закономерность. Используй цветные карандаши.

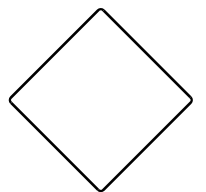
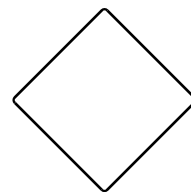
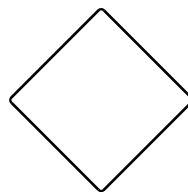
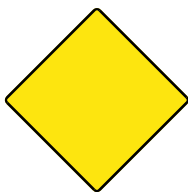
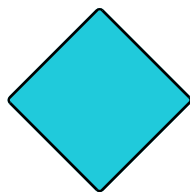
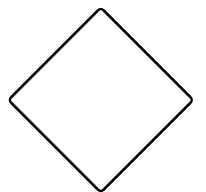
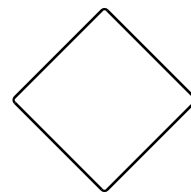
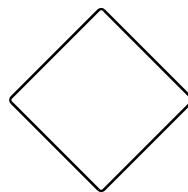
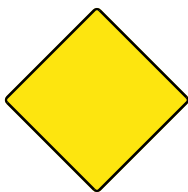
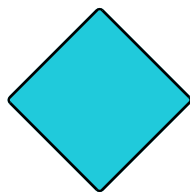
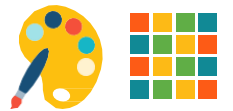

3 Выполни пальчиковую гимнастику, проговаривая строчки:



Покажи уменье другу,
Повертись сейчас по кругу!



Четыре пальца (кроме больших) правой и левой рук нужно сжать в кулачки.
Большие пальцы поднять вверх и выполнять ими круговые движения.

4 Сравни картинки. Найди 5 отличий и обведи их.



5 На что это похоже? Дорисуй карандашом, чтобы получился реальный предмет.

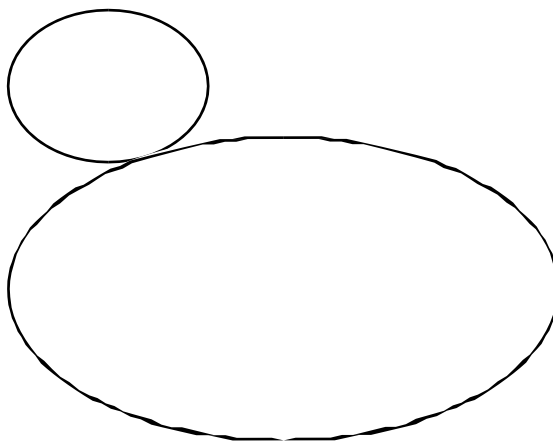

6 Найди «лишний» предмет в каждом ряду и вычеркни его.



Какое задание тебе понравилось больше всего? Напиши его номер ниже и расскажи почему.

Отличная работа!
Ты молодец!



1 Как ты думаешь, каких фигур больше, а каких меньше? Тебе будет легче выполнить это задание, если ты проведешь линию от медвежонка к зайчику. Кто остался без пары? Что это значит?



2 Вспомни, что и где должно лежать. Положи вещи на свои места, проведя стрелочки.



3 Пройди лабиринт, следя только глазками.
Узнай, какая бабочка вылетела из сачка.

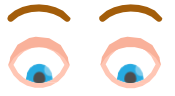

4 Дорисуй каждому предмету недостающий элемент.

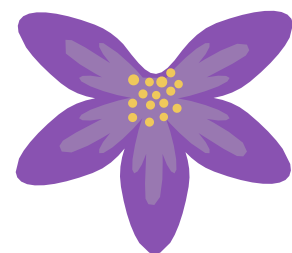
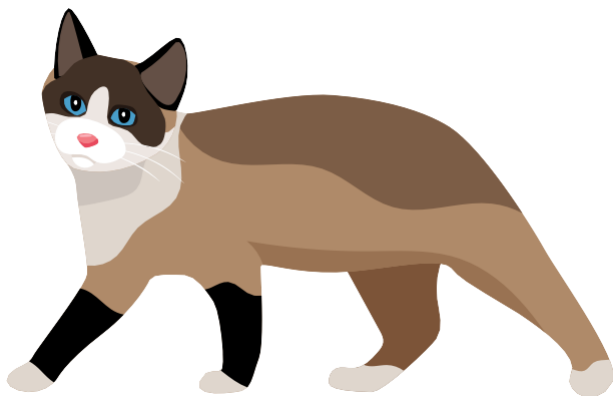

5 Соедини точки по образцу.

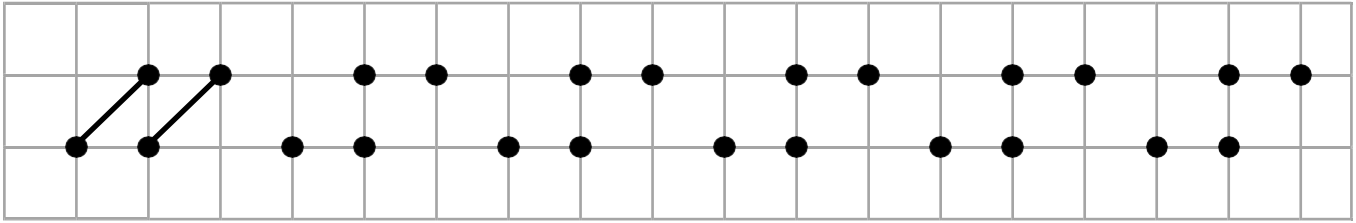

6 Раскрась геометрические фигуры, из которых состоит рыбка.

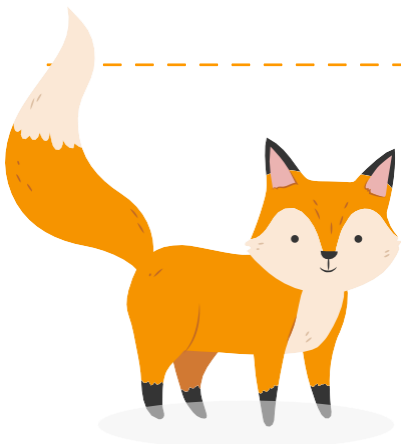
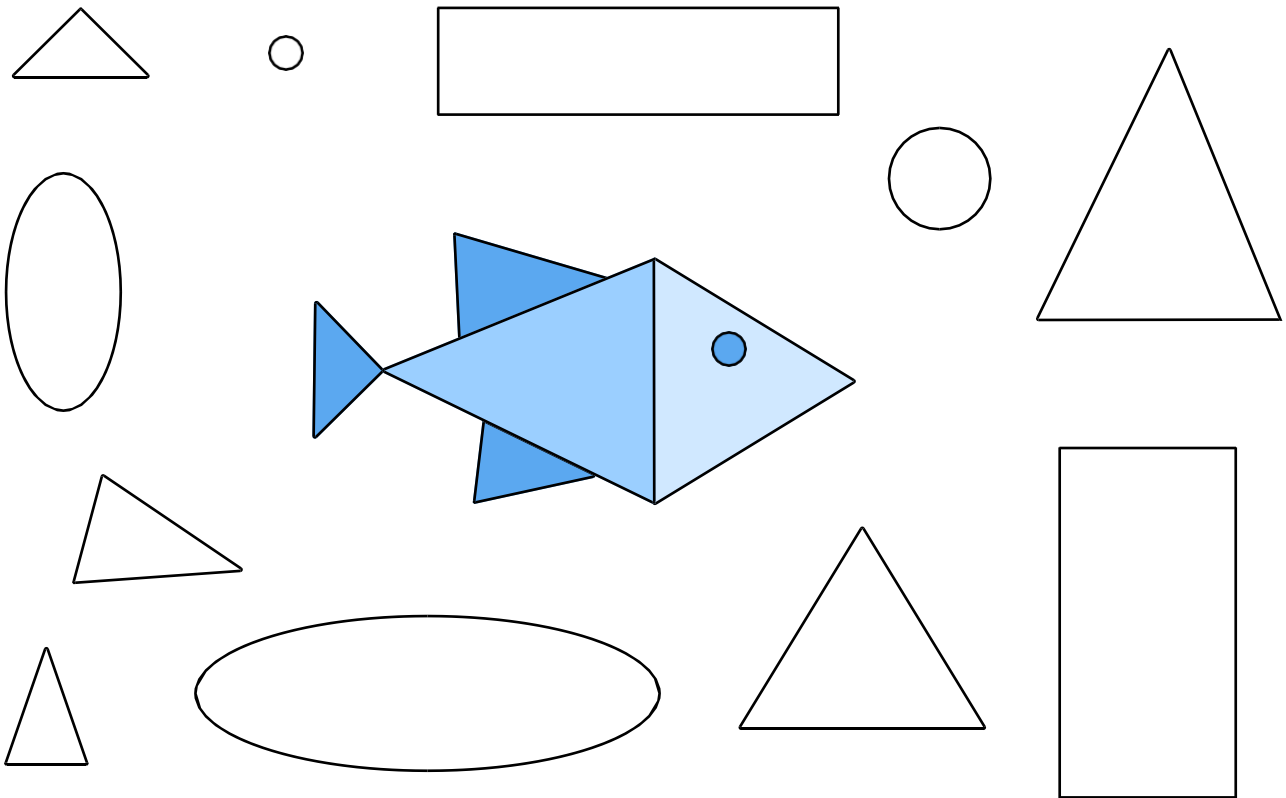

Ты просто умница!

Со сколькими заданиями тебе удалось справиться? Обведи такое же количество ягодок.



1 Нарисуй еще несколько грибочков. Их должно быть на один меньше, чем цветов.



2 На столе лежат три палочки. Как сделать среднюю палочку крайней, не трогая её?



3 Прочитай слова в каждой строке и назови их одним словом.



Земляника, малина, клубника, смородина →

Роза, ромашка, василёк, тюльпан →

Комар, бабочка, жук, муравей →

День, ночь, утро, вечер →

4 Подумай и ответь, что будет, если дети съедят сразу все изображенные на рисунке сладости?



5 Продолжи ряд, сохраняя закономерность.



6 Обведи лишний предмет в каждом ряду. Объясни свой выбор.



Хорошая работа!

Со сколькими заданиями тебе удалось справиться? Раскрась такое же количество яблок.



- 1 Помоги Петру пройти к озеру правильной дорогой. Передвигайся указательными пальчиками.



Представь себе, что ты пришёл в лес. Ты стоишь на лесной полянке и смотришь по сторонам, размышляя, куда идти. Впереди, за берёзками, ты видишь водоём. И вот ты идёшь к нему напрямик, по лесным травам... Стоп! Подумай, как нужно передвигаться в лесу?

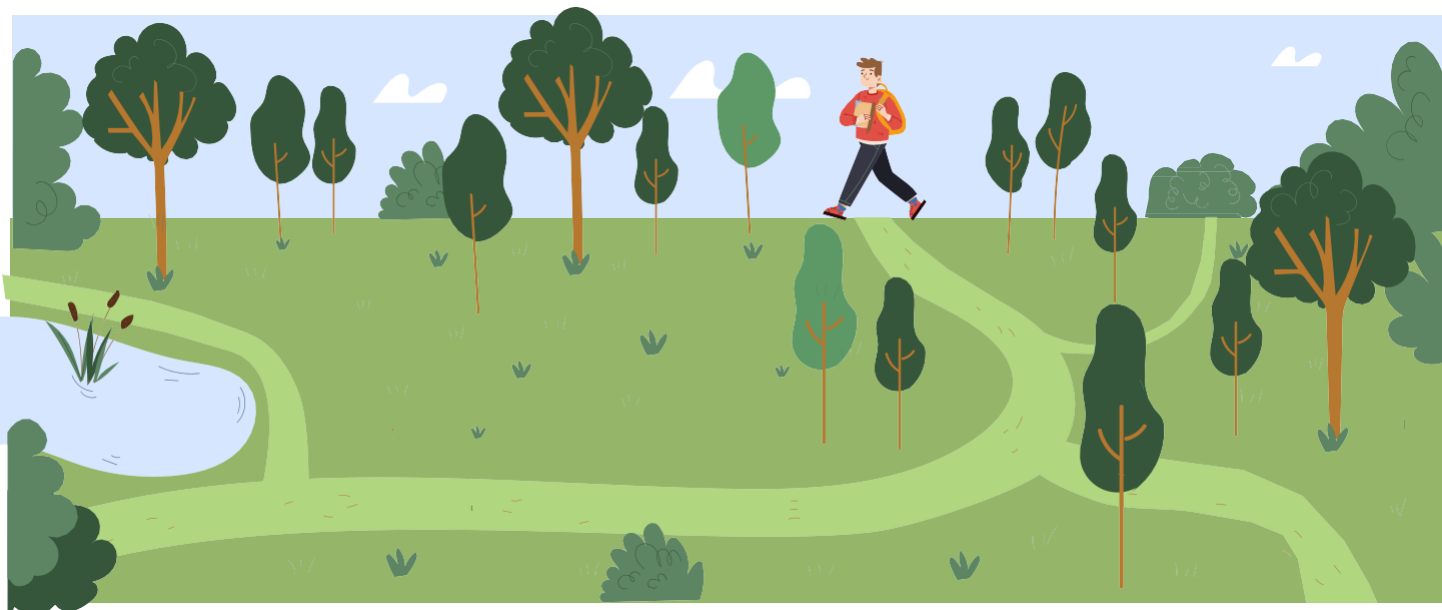

Один человек оставляет в лесу след, сто человек — тропу, а тысяча — пустыню! Слой почвы в лесу очень тонкий и его легко нарушить. Поэтому запомни правило: «Не топчи зря лесные полянки, передвигайся по тропинкам!»

- 2 Как ты думаешь, смогут ли дети услышать пение птиц, если возьмут с собой на природу музыкальную колонку и будут громко слушать музыку?



Придумай правило, соблюдая которое, дети смогут увидеть много интересного в лесу и услышат пение птиц и жужжание насекомых.

3 Преврати обычный гриб в мухомор.



Нельзя собирать в лесу незнакомые грибы, ведь среди них могут быть ядовитые. Но ядовитые грибы полезны животным, поэтому не пинай их. Они украшают лес и лечат зверей!

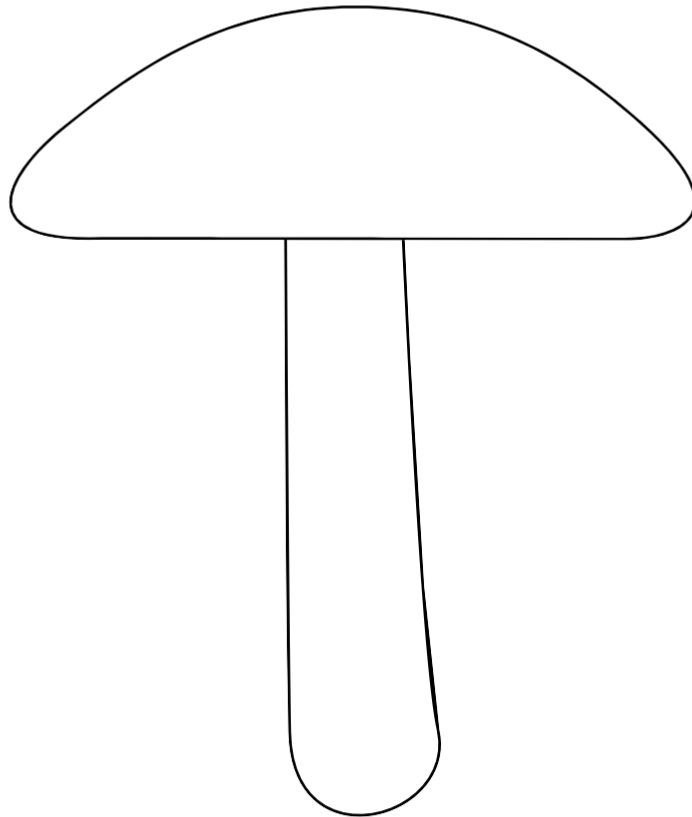

4 Помоги муравьишке добраться до муравейника. Продолжи его путь карандашом, сохраняя закономерность.

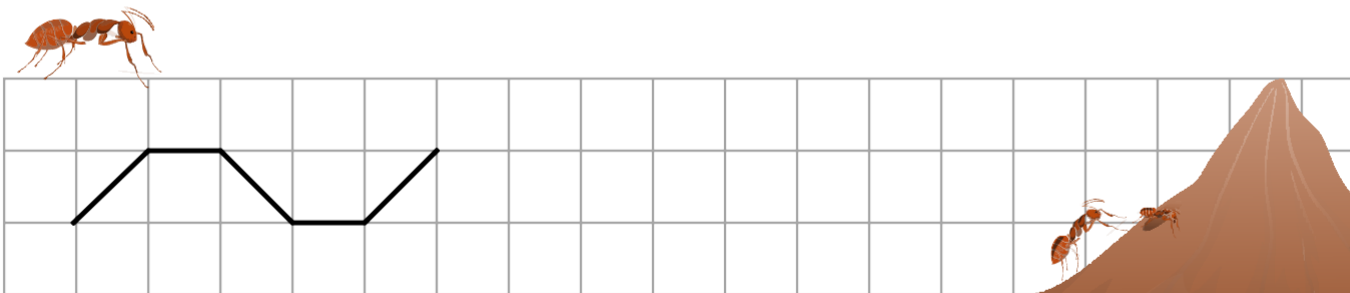

5 Если на природе ты увидишь маленького птенчика, что ты будешь делать? Отметь галочкой.



Принесу домой и буду с ним играть!

Оставлю его на месте. Он ждёт маму и ни в коем случае нельзя забирать птенцов!

Унесу его из леса, помогу ему, покормлю!

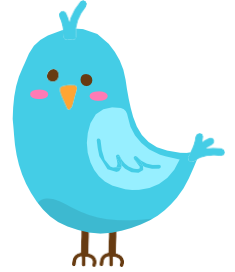

6 Обведи ягоды, с которыми ты знаком.



Запомни!

Никогда не собирай и не ешь незнакомые ягоды!

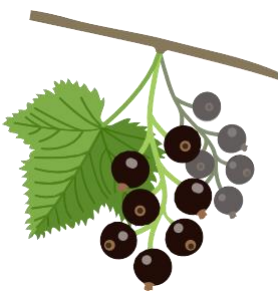
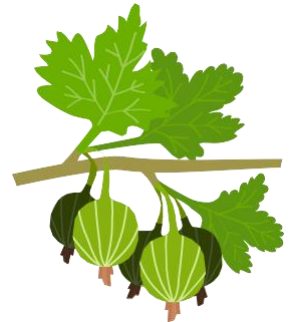

Раскрась эмоцию, которая отражает твоё настроение.



Ты молодец!





1 Перерисуй на правое поле все точки, заменив их треугольниками.

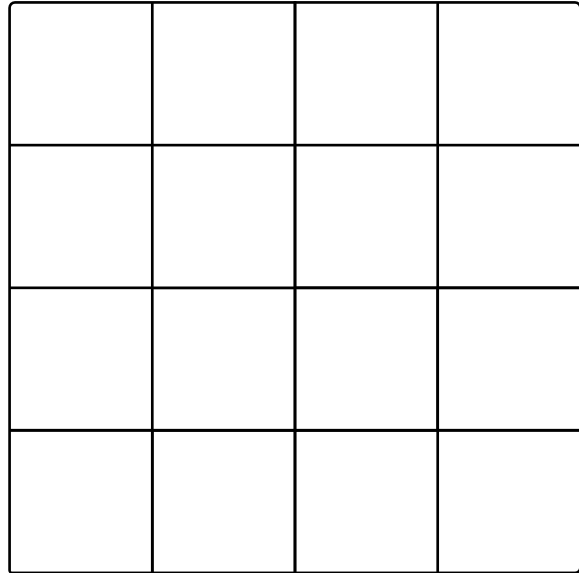
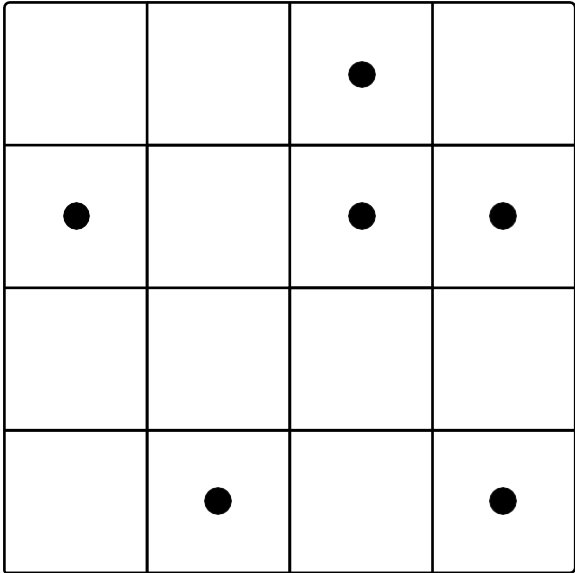

2 Сосчитай количество предметов на каждом рисунке и соедини рисунки с соответствующими цифрами.

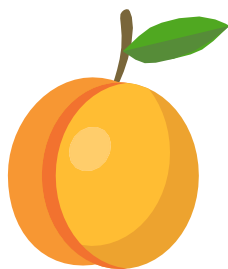
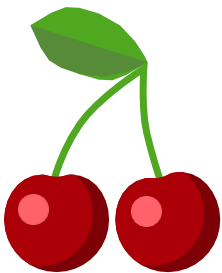
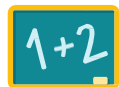

3 Обведи по контуру все цифры.

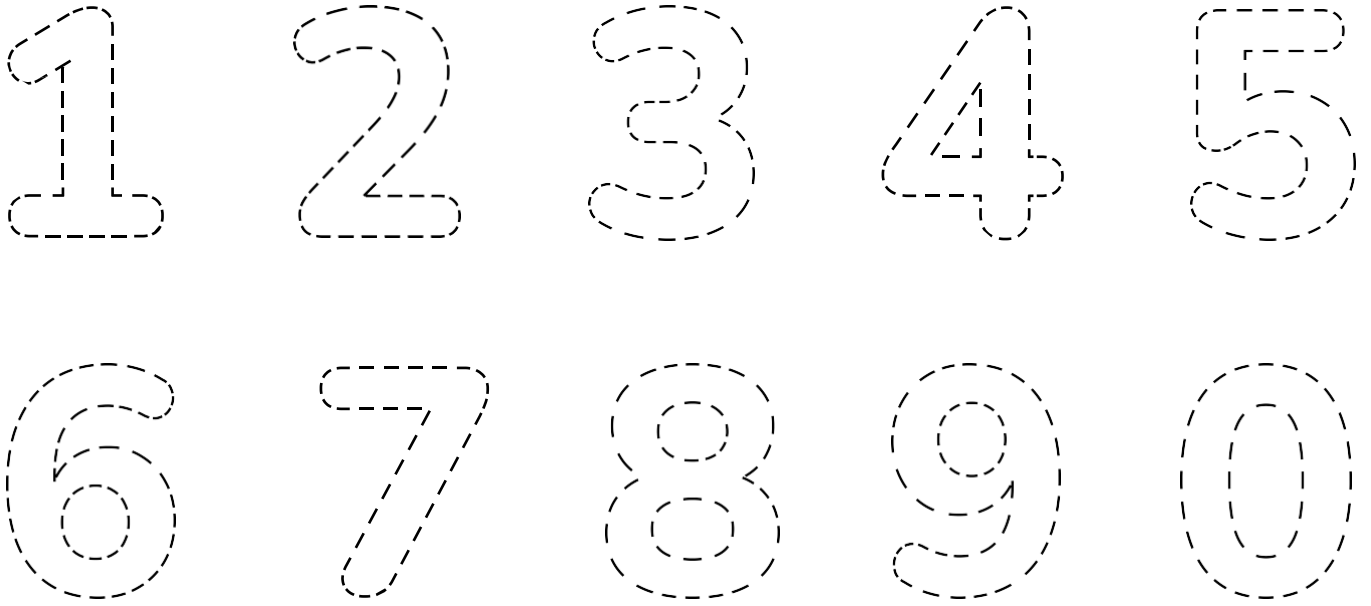
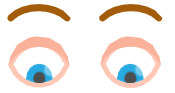

4 Посчитай количество больших розочек и запиши его в большой кружок. Количество маленьких — в маленький кружок.

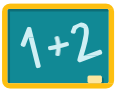

5 Помоги лисичке подняться по лесенке и спуститься вниз. Сосчитай вместе с ней ступеньки. Допиши пропущенные цифры.

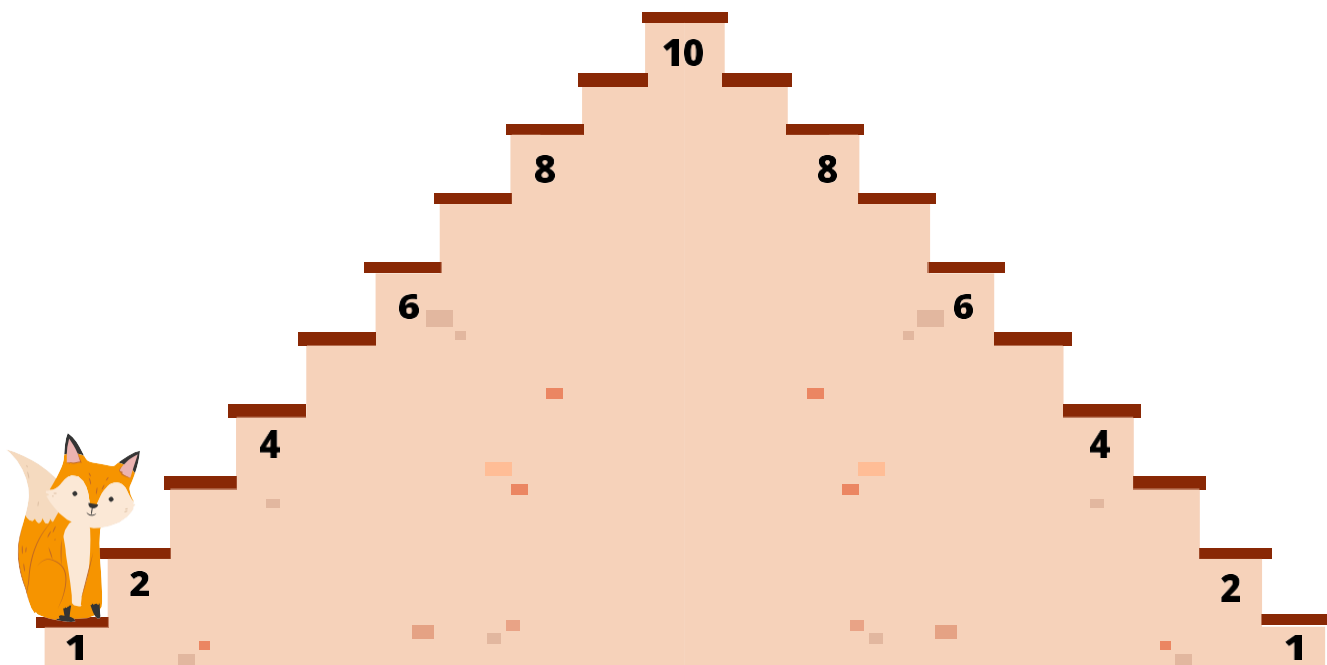

6 Раскрась машины, которые едут влево — синим, а вправо — красным.

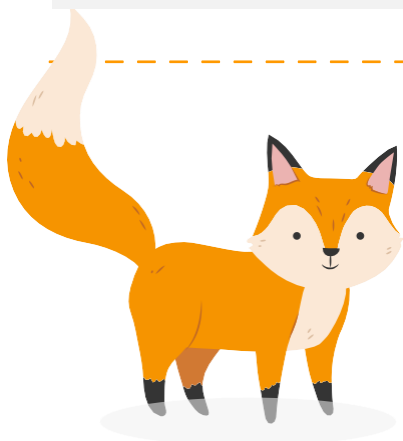
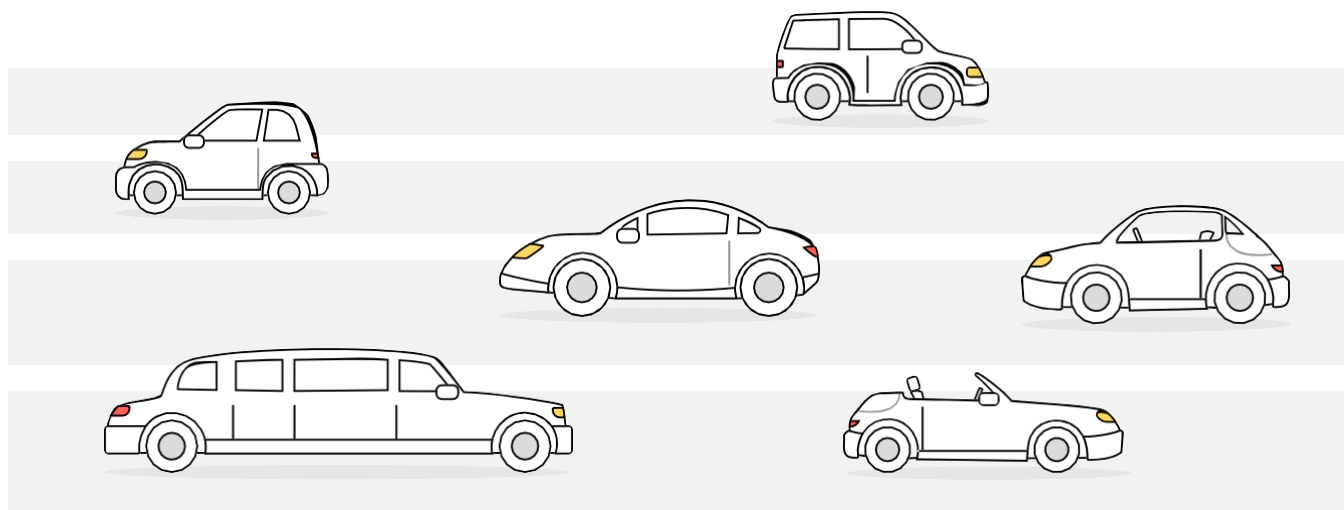

Продолжай в том же духе!

Со сколькими заданиями тебе удалось справиться? Обведи такое же количество ягодок.



1 Обведи все предметы, которые использует в своей работе повар.



2 Помоги дворнику подмести дорожку. Стряхни все листочки поочерёдно каждым пальчиком.



3 Давай вспомним профессии, которые тебе известны.
Ответь на вопросы.



Кто лечит больных?

Кто делает стрижки?

Кто строит дома?

Кто пишет книги?

Кто управляет автобусом?



4 Следя только глазками, скажи, кто кем мечтает стать, когда вырастет.



Врач



Кондитер



Музыкант

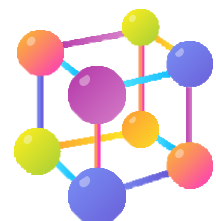

Ученый

5 Ответь на вопросы и покажи жестами профессии.



Что делает шофёр?

Что делает художник?

Что делает пилот?

Что делает повар?

Что делает садовод?

Что делает музыкант?

6 Нарисуй, кем бы ты хочешь стать, когда вырастешь.



Со сколькими заданиями тебе удалось справиться?
Обведи такое же количество цветов.

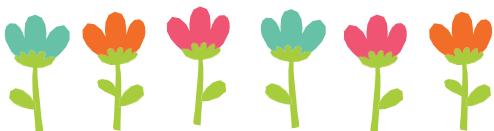

*Отлично
сделано!*



- 1 Обведи указательными пальчиками все буквы «А». Работай одновременно двумя ручками. По аналогии обведи большими пальчиками буквы «Я», средними — «У», безымянными — «Ю», мизинчиками — «Е».



Левая рука

Правая рука

А Я
 Е Ю
 у Я
 А Ю
 Е у
 Е А Ю
 у А Ю
 А Ю

Я у Ю
 А Я А
 Ю Е Ю
 у А Е
 Я Ю у
 А Е у А

- 2 Дорисуй буквы А и Я по образцу. Работай карандашом.

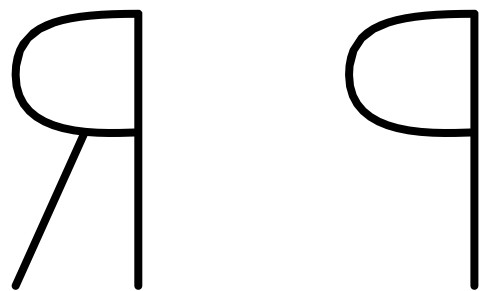

3 Что изображено на рисунках? Как можно назвать их одним словом? Отметь сердечком тех из них, в названиях которых встречаются буквы И, Ы.

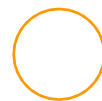
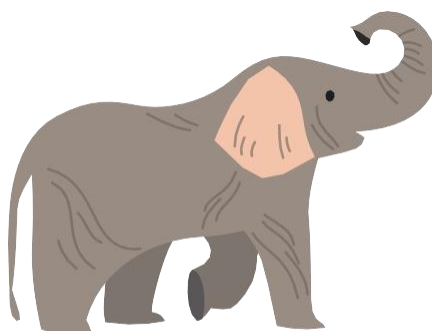
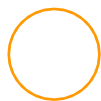
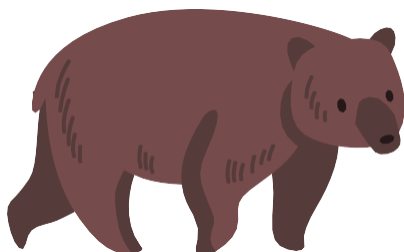
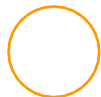
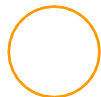
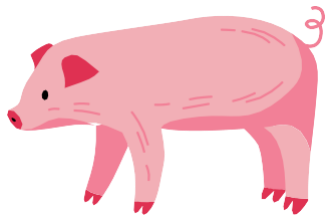

4 Обведи буквы простым карандашом.

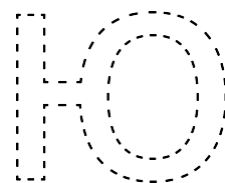
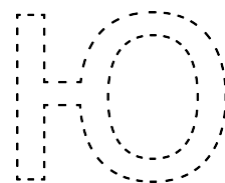
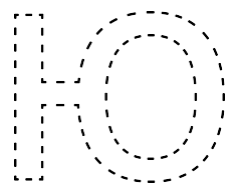

5 Проведи линии, соединив буквы так, чтобы получилось название цветка.



Р О А

М К

А Ш

6 Зачеркни лишнюю букву, чтобы получилось слово.



СУЛП

ЛИЕТО

КОГТ

КНМИГА



Ты лучше всех!

Со сколькими заданиями тебе удалось справиться? Раскрась такое же количество яблок.



1 Помоги Маше выбрать только полезные продукты питания. Обведи их.



2 Подумай и назови три продукта, соответствующих описанию.



Это ягода. Красная, кислая, круглая.

Это фрукт. Жёлтый, овальный, кислый.

Это овощ. Зелёный, сочный, твёрдый.



- 3 Помоги белочке собрать орешки в корзину.
 Предварительно вырежи из приложения орешки и приложи их к нарисованным орешкам.
 Затем собери орешки с помощью пальчиков в корзину.
 Работай одновременно двумя руками.

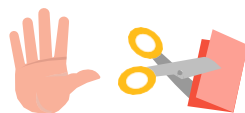

! Используй приложение 1 к Занятию 27



- 4 Подумай, чего не хватает? Вставь пропущенное слово.



ЗАВТРАК



ПОЛДНИК



УЖИН

- 5 А ты знаешь, что можно кушать в сыром виде, а что обязательно перед употреблением нужно приготовить? Распредели продукты с помощью стрелочек. Требующие варки продукты соедини с кастрюлей, а не требующие — с девочкой.



- 6 Накрой на стол с помощью изображённых предметов. Укажи стрелочками правильное расположение приборов.

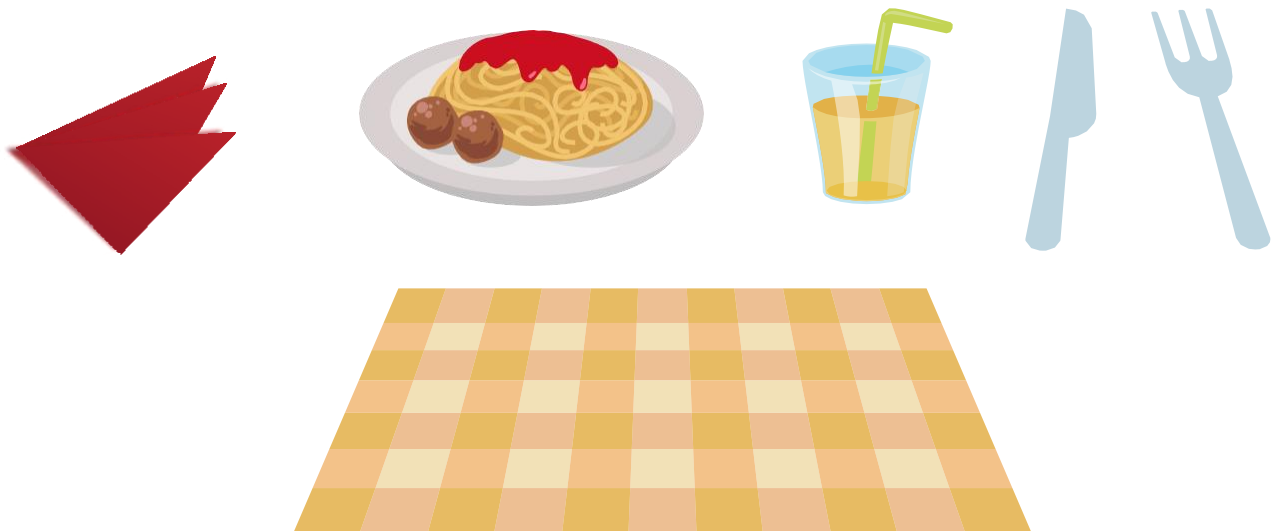

Какое задание тебе понравилось больше всего? Напиши его номер ниже и расскажи почему.

Ещё одна тема позади. Молодец!



1 Закончи предложения устно.

- В городе многоэтажные дома, а в деревне...
- В городе много разного транспорта, а в деревне...
- В городе много улиц, а в деревне...
- В городе мало растений, а в деревне...



2 Дополни предложения, называя нарисованные предметы.



Летом светит жаркое



бывает редко.

Но после, часто можно увидеть красивую



На полях растут



В небе порхают удивительные

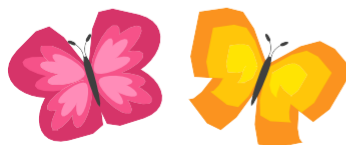

На отдыхе у



дети купаются и играют в

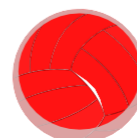

3 Обведи овощи, которые выращивают в огороде.

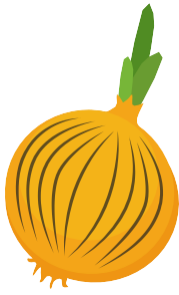

Лук

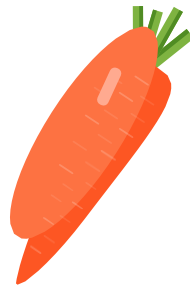

Морковь

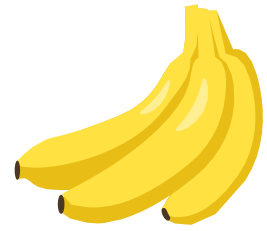

Бананы

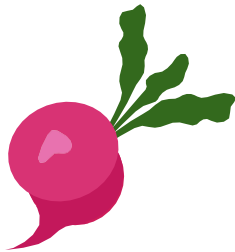

Редис

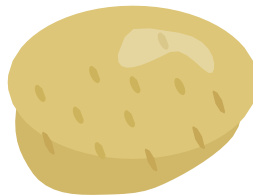

Картофель

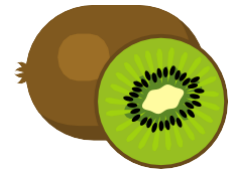

Киви

4 Помоги каждому животному найти свой домик. Нарисуй путь от животного к его домику и проведи линии вдоль пути указательным пальчиком.



Ёж

Гнездо

Курятник

Белка

Кот

Конура

Лошадь

Дупло

Мышь

Пень

Конюшня

Собака

Дом

Нора

Петух

5 Нарисуй цветными карандашами насекомое, которое ты считаешь самым красивым.

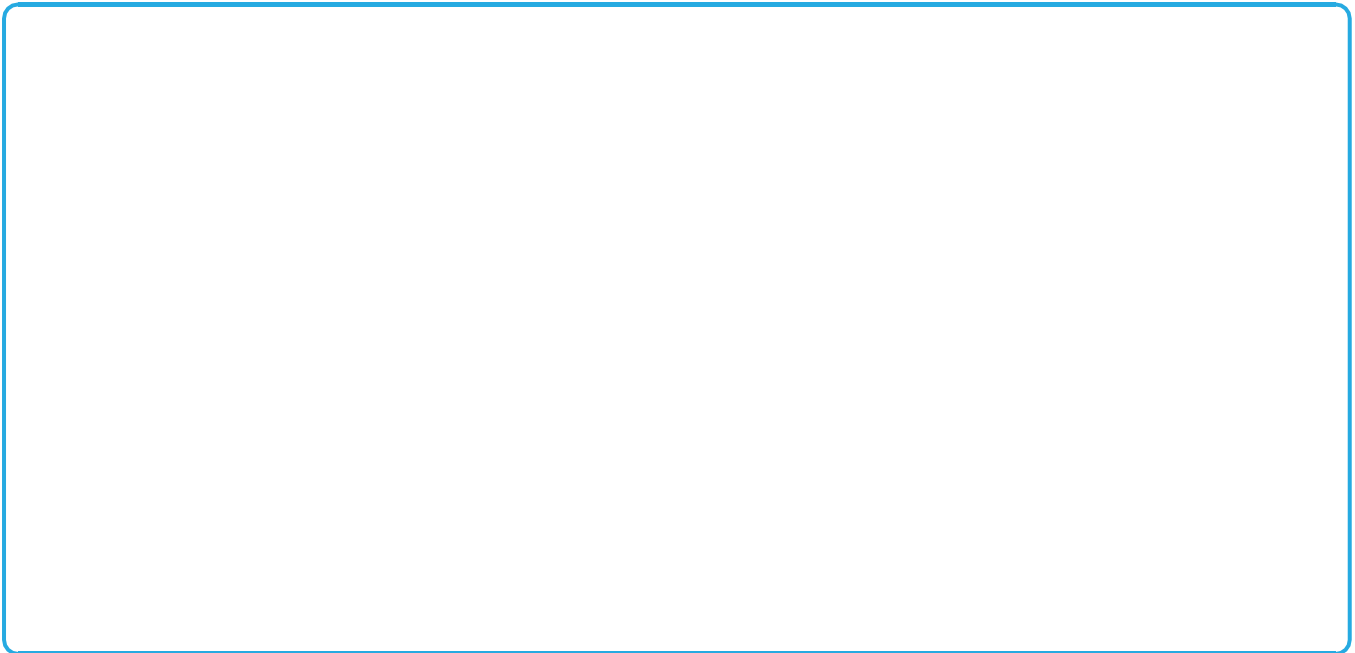

6 Подчеркни «лишнее» слово в каждой строчке.



Бабочка, стрекоза, енот, пчела.

Заяц, ёж, лиса, шмель.

Таракан, муха, пчела, майский жук.

Паук, лягушка, скворец, сорока.

Стрекоза, кузнечик, пчела, божья коровка.

Лягушка, комар, жук, бабочка.



*Я тобой
горжусь!*

Со сколькими заданиями тебе удалось справиться? Раскрась такое же количество яблок.





1 Рассмотр и назови каждый предмет.



А теперь назови все предметы одним словом.

2 Помоги Свете и маме встретиться на кухне. Покажи указательными пальчиками, как пойдут на кухню Света и её мама.



3 Найди 5 отличий и обведи их.

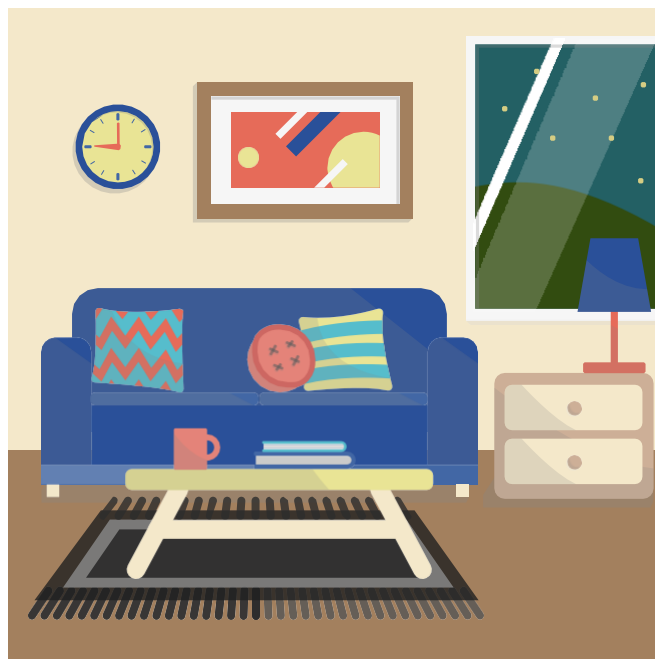
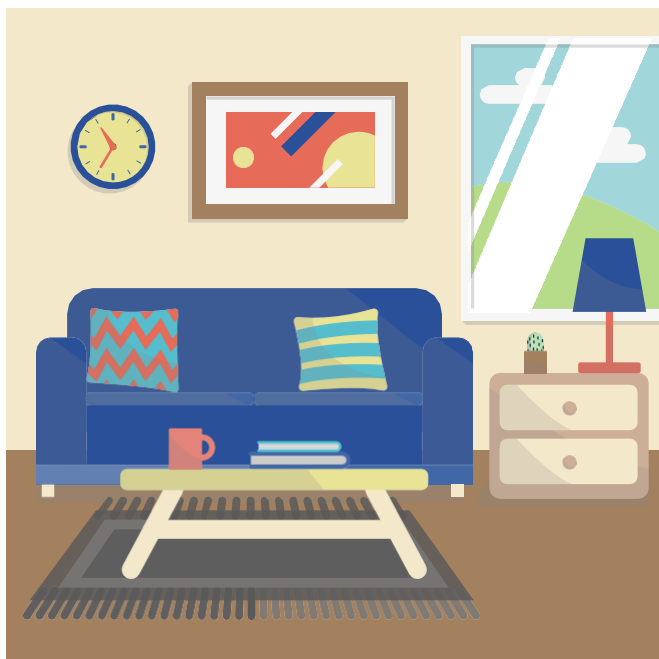

4 Раскрась предмет, который составлен из нарисованных геометрических фигур. Назови его.

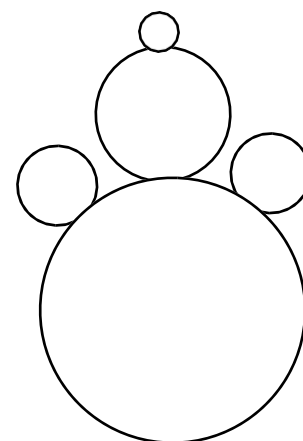
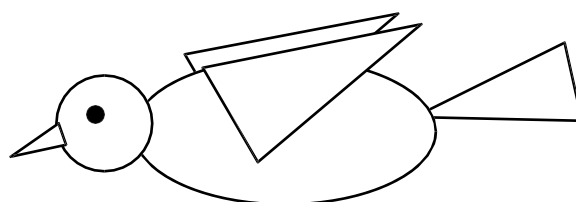
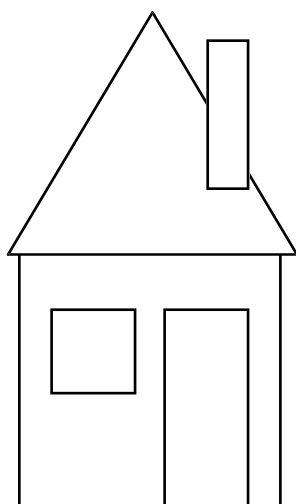
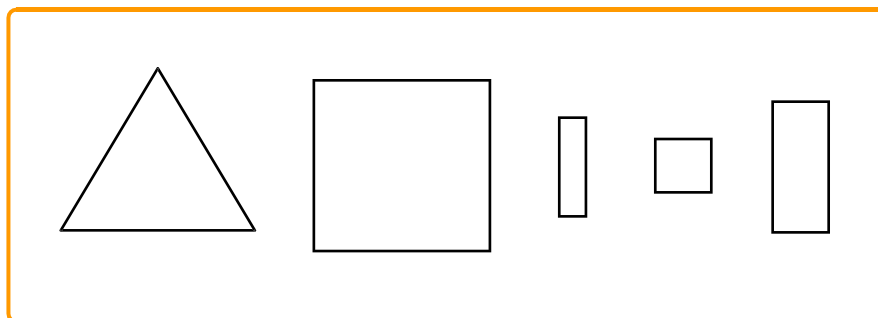

5 Отгадай загадки и ответь, о каких комнатах идёт речь.



- В этой комнате мы читаем книжки, рисуем и играем.
- В этой комнате мы моемся под душем. Выходим чистыми и сухими, когда закончим процедуры.
- В этой комнате мама готовит обед. Там стоит плита и холодильник.
- В этой комнате люди спят и смотрят свои сны.

6 Рассмотрни картинку и ответь на вопросы ниже.



Перечисли предметы, которые есть на картинке. Где они находятся? Используй слова: справа, слева, вверху, внизу, дальше, ближе. Какие предметы имеют одинаковый цвет? Посчитай и скажи, сколько на полу кубиков. А пазлов на столе? Чего больше?

Со сколькими заданиями тебе удалось справиться? Обведи такое же количество цветов.



Отлично
сделано!





1 Дорисуй начатый узор по образцу.

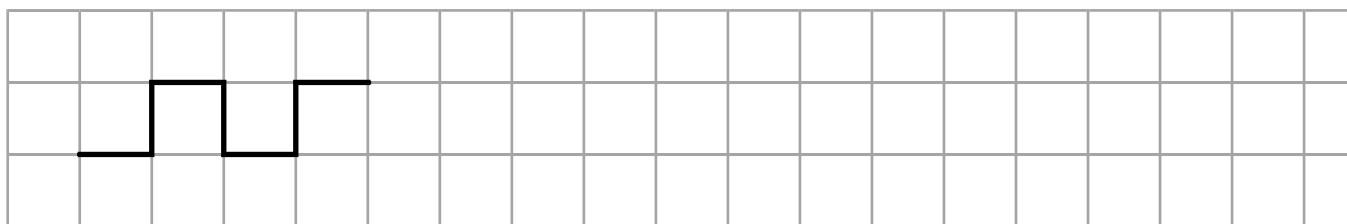





2 Посмотри на рисунки. Чем занимаются дети? Расскажи.



А теперь подумай и расскажи, как тебе нравится проводить свободное время.

3 Назови, из каких геометрических фигур состоят человечки. Раскрась их, используя подсказку в рамочке.



	красный
	синий
	жёлтый
	зелёный

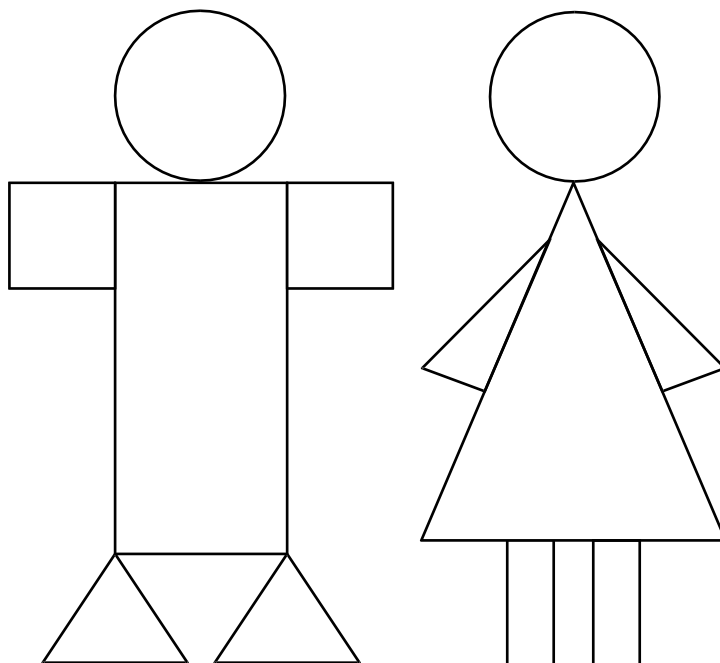

4 Вырежи из приложения части и выложи из них рисунок. Что у тебя получилось? Приклей, используя клей-карандаш.



! Используй приложение 1 к Занятию 30

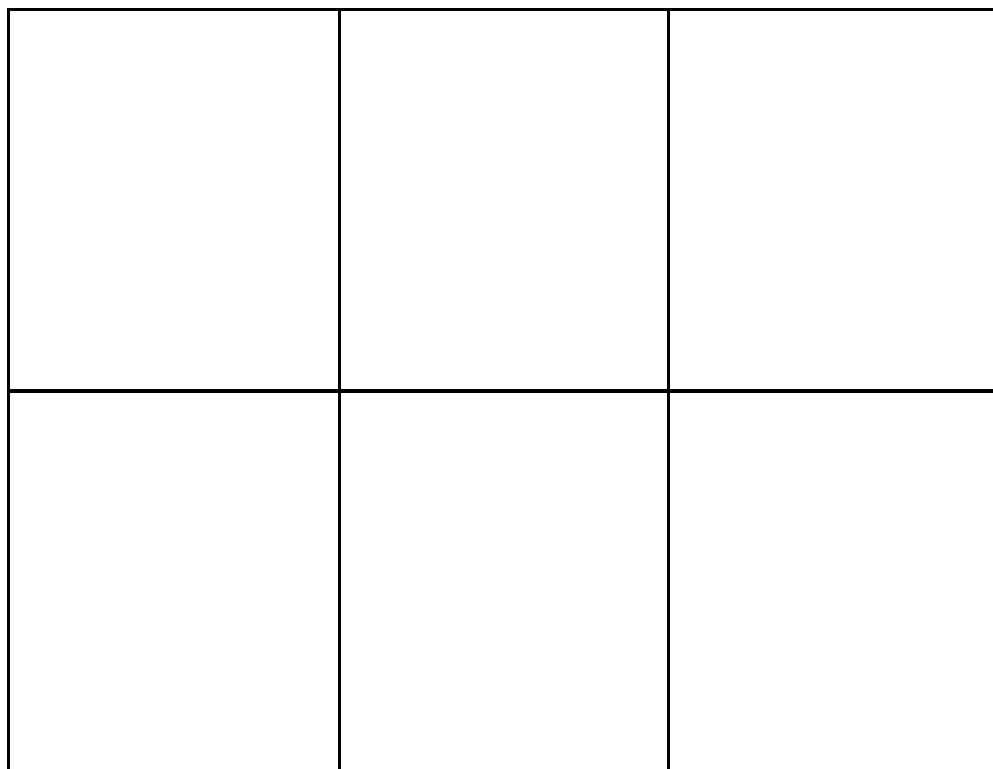

5 Объедини узоры. Нарисуй в свободных фигурах то, что у тебя получилось.



	+		=	
	+		=	
	+		=	

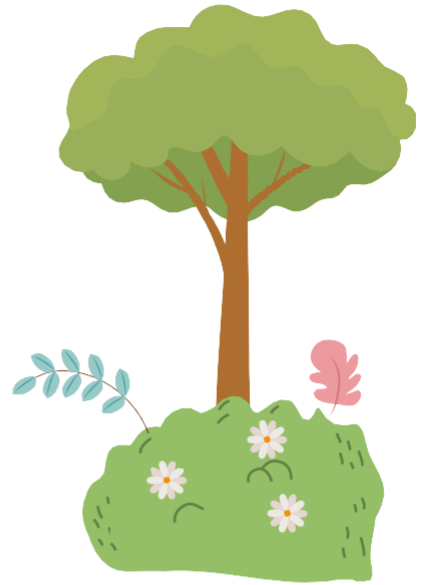

6 Помоги Алисе дойти до музыкальной школы. Обведи её путь сначала пальчиком, а затем — простым карандашом.

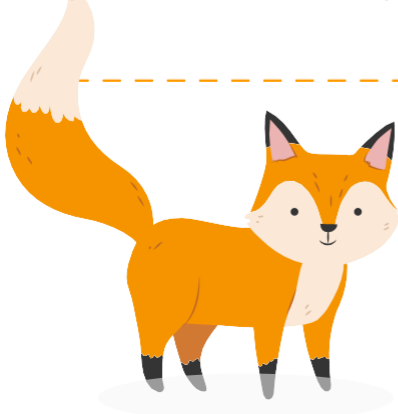
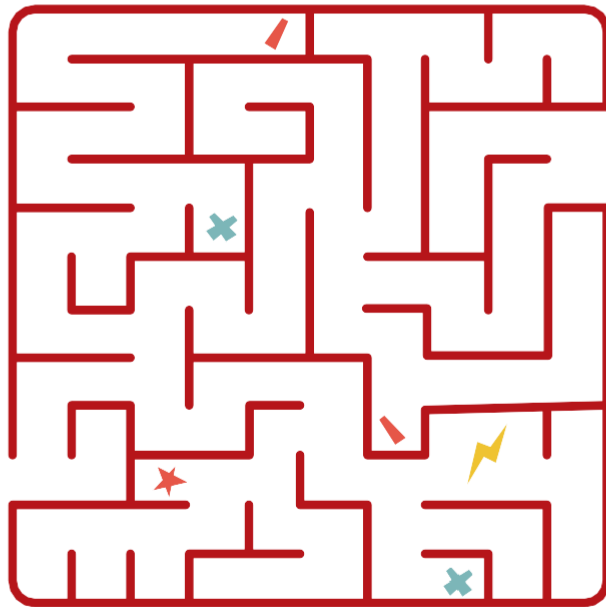

Ты просто умница!

Со сколькими заданиями тебе удалось справиться? Обведи такое же количество ягодок.

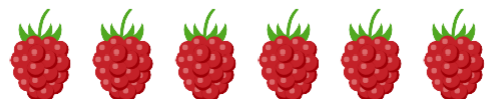

1 Посмотри на картинки и скажи, чем занимаются ребята. А ты занимаешься спортом? Или тебе хотелось бы тоже заниматься спортом? Каким?



2 Прояви внимательность! Найди правильную тень балерины.



3 Раскрась гитары одновременно двумя руками. Правой рукой используй красный карандаш, а левой — синий.

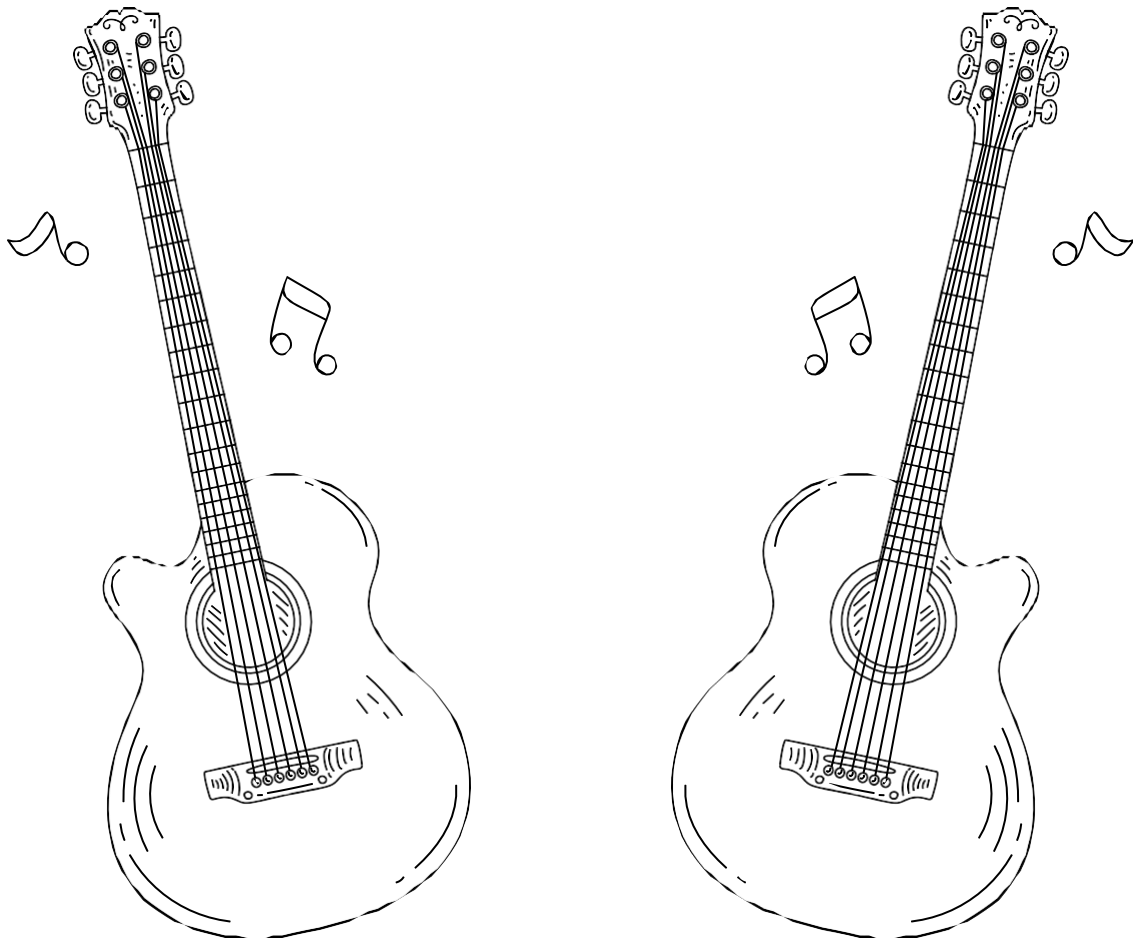

4 Разгадай волшебный квадрат. Сопоставь цифры и буквы в квадратах и напиши, чем занимается Анфиса.



4	2	3
1		6
7	8	5

В	Л	А
П		Н
И	Е	А

--	--	--	--	--	--	--	--

- 5** Постучи поочерёдно каждым пальчиком по барабану. Сначала стучи по одному разу, затем по два, по три и так далее.

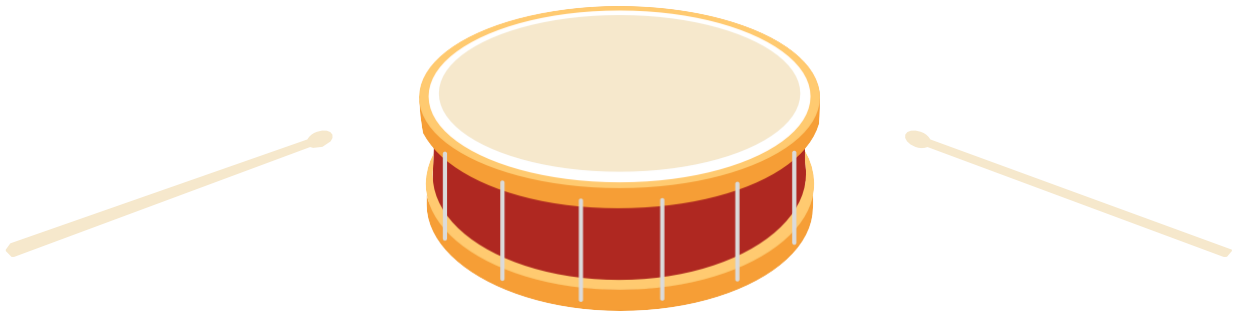

- 6** Дорисуй рисунок так, чтобы у тебя получилось животное.

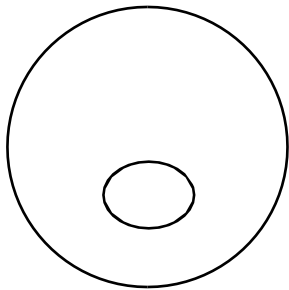

Раскрась эмоцию, которая отражает твоё настроение.



Так держать!



1 Следи глазками и узнай, куда идёт Вася 1 сентября.

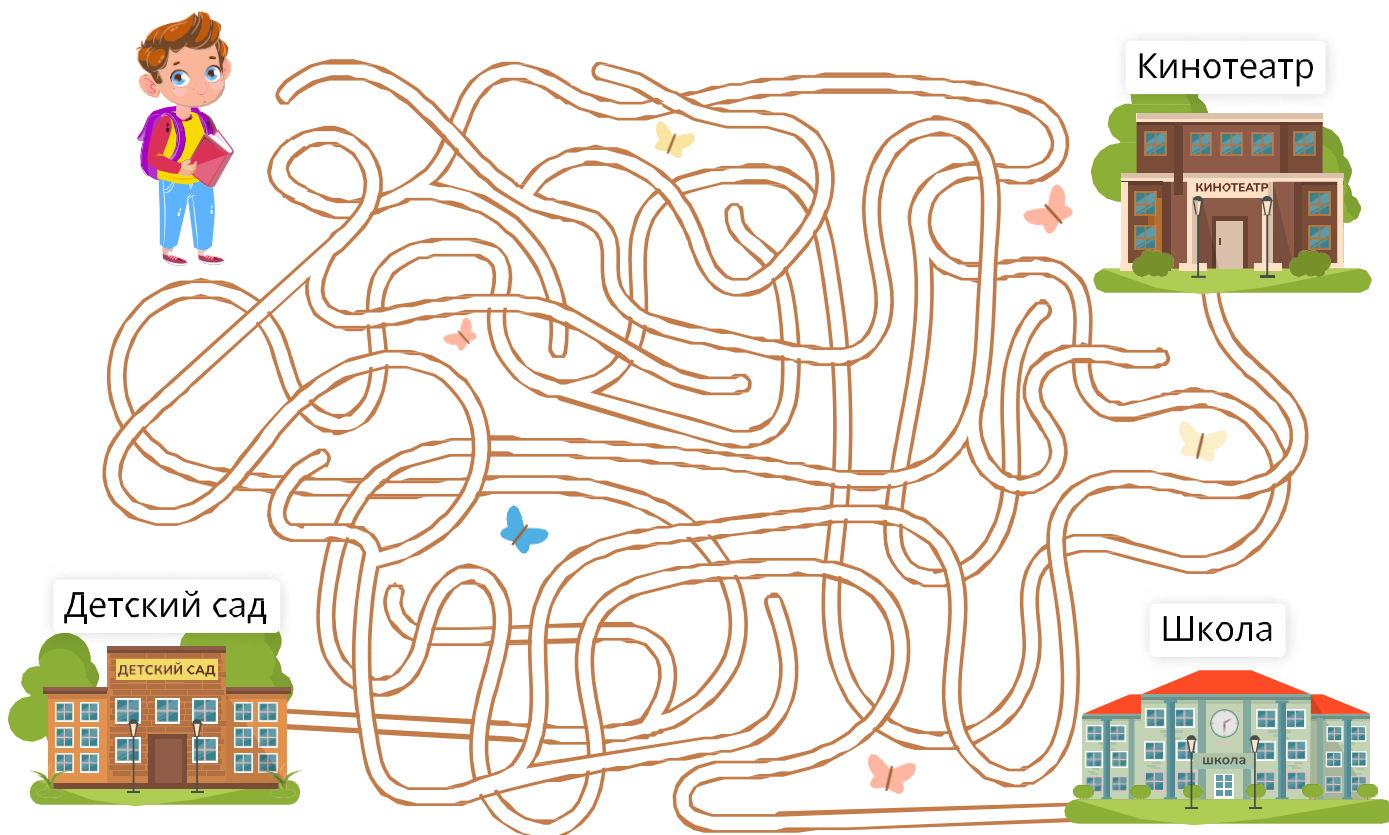

2 Обведи только те предметы, которые пригодятся Васе в школе.



- 3** Вырежи из приложения к занятию одежду.
Приклей в прямоугольник с помощью клея-карандаша
только школьную форму.



! Используй приложение **1** к Занятию **32**

- 4** Ответь на вопросы.



Как называется в школе комната, в которой учатся дети?

Как в школе называется стол, за которым сидят дети?

По какому звуку ты узнаешь, что пора идти на урок?

5 Посмотри внимательно на образец фигур в рамочке. Поставь в кружочки «-», в треугольники «+», а в звёздочки «•».

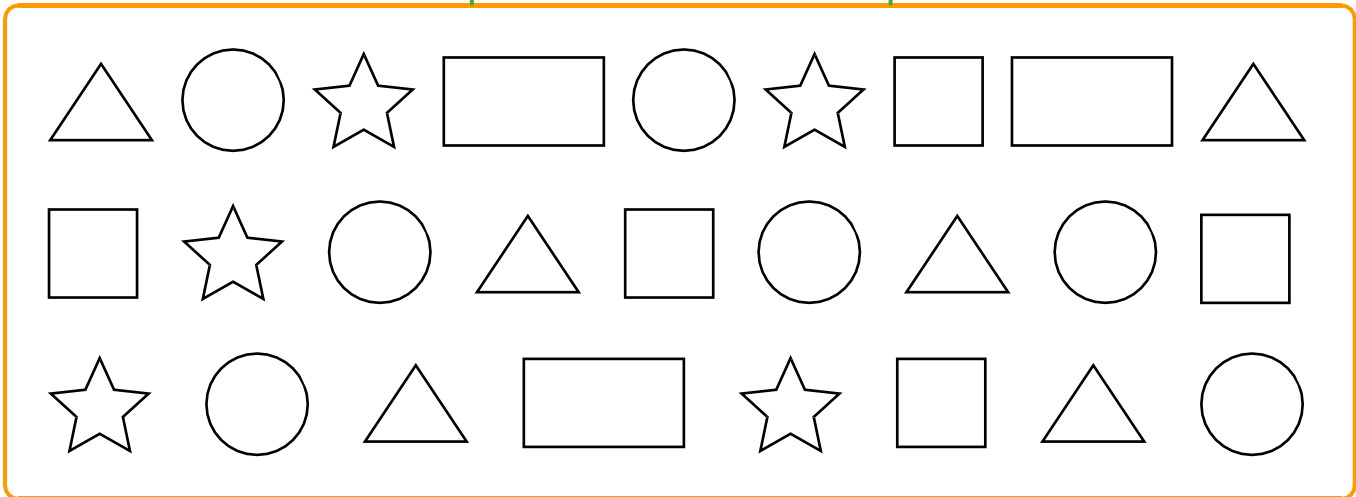
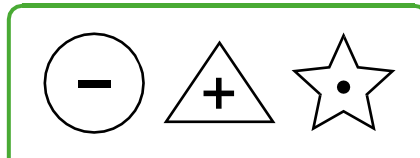

6 Посмотри на выражения лица Максима. Как ты думаешь, какие ситуации могли произойти с ним в школе?

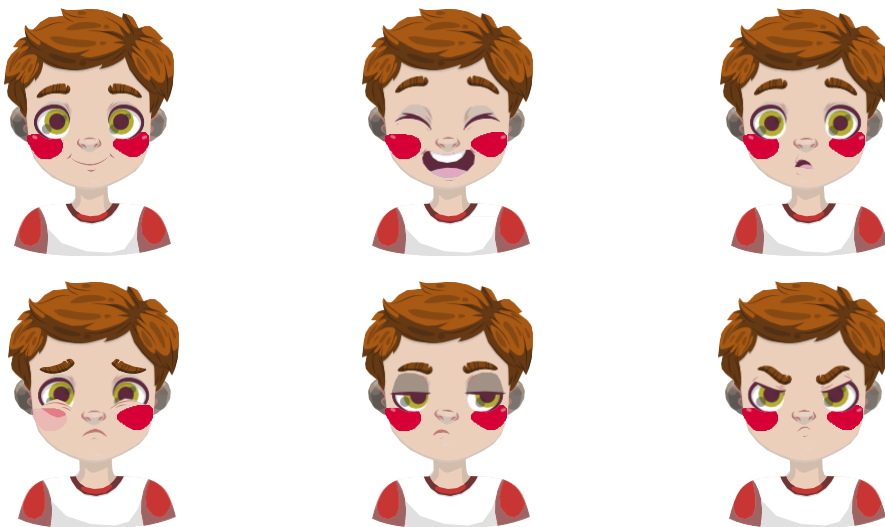

Хорошая работа!

Со сколькими заданиями тебе удалось справиться? Раскрась такое же количество яблок.



1 Ответь на вопросы.

1. Назови свою фамилию, имя и отчество.
2. Назови имя и отчество мамы, папы.
3. Где ты живёшь? Назови свой домашний адрес.
4. Сколько лет тебе будет через 2 года?
5. Когда ты завтракаешь: вечером или утром?
6. Кто больше: слон или коза?



- 2 Раскрась картинку, контролируя нажим карандашей на бумагу. Используй сильный нажим для зайца и слабый — для остальных элементов.

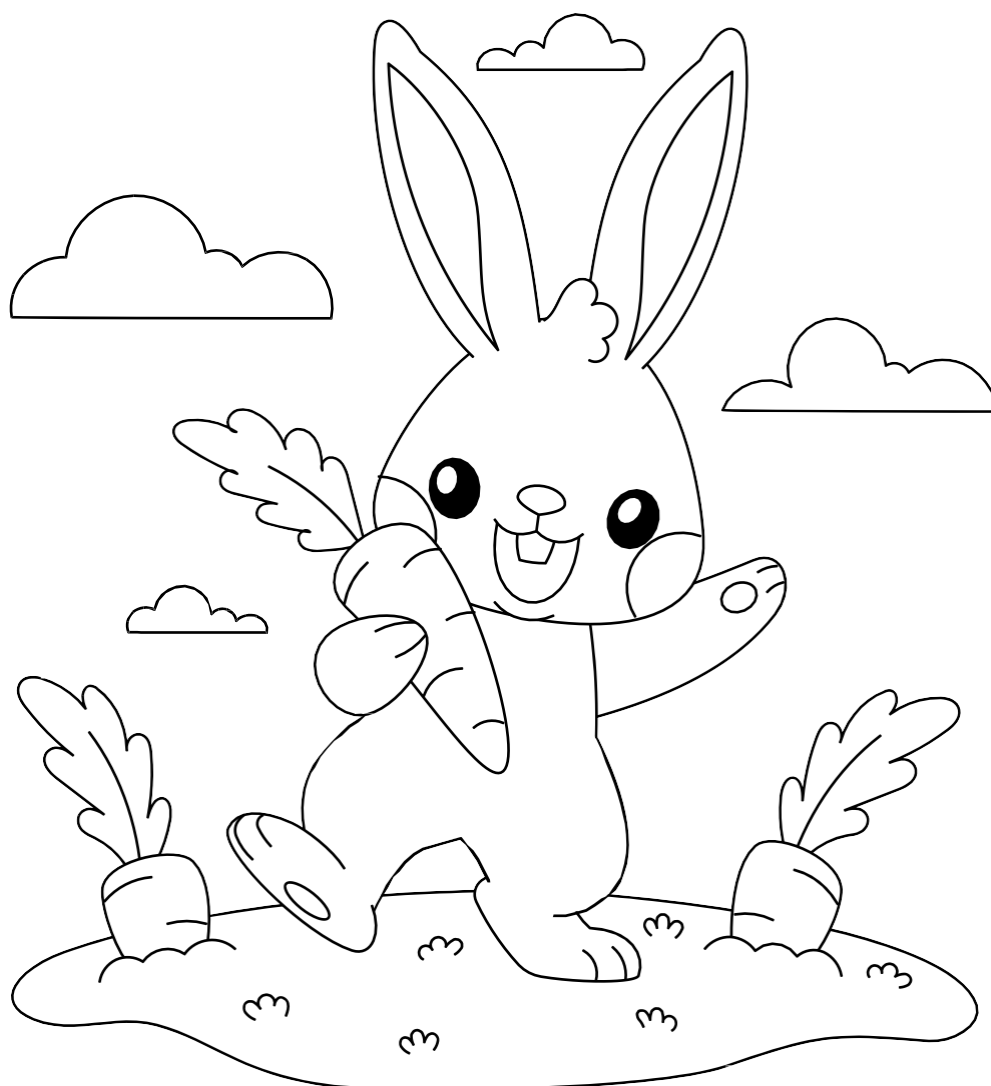

3 Внимательно посмотри на рисунки (в течение 30 секунд). Теперь закрой их ладошкой или листом бумаги и повтори устно то, что ты увидел, соблюдая последовательность.

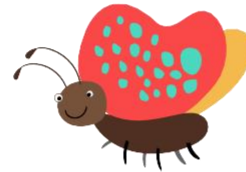

4 Посмотри на рисунки и определи, что было сначала, а что потом. Составь последовательность раскрывающихся картинок.



5 Напиши так, как сможешь (если умеешь писать письменными буквами, то письменными, если нет — печатными), слова под диктовку.



! Используй приложение 1 к Занятию 33

6 Каким ты себя представляешь, когда пойдешь в школу? Нарисуй, каким ты будешь.



Со сколькими заданиями тебе удалось справиться? Обведи такое же количество цветов.



Ещё одна тема позади. Молодец!





1 Сделай зарядку для пальчиков.



Вытяни ручки перед собой и покажи ладони. Отлично! А теперь к большим пальчикам поочередно приставляй указательный, средний, безымянный и мизинец. Выполняй это упражнение сразу двумя руками, в прямом и обратном порядке. Начинай делать медленно и постепенно увеличивай скорость выполнения.

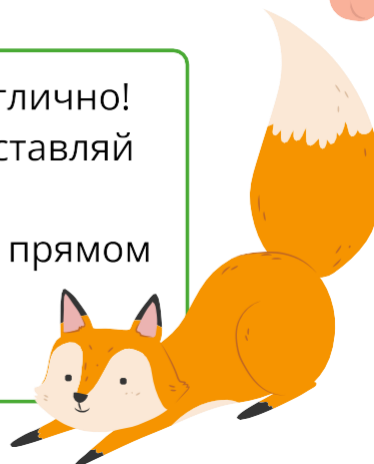

2 Нарисуй вторую половину, соблюдая зеркальную симметрию. Какие буквы у тебя получились?

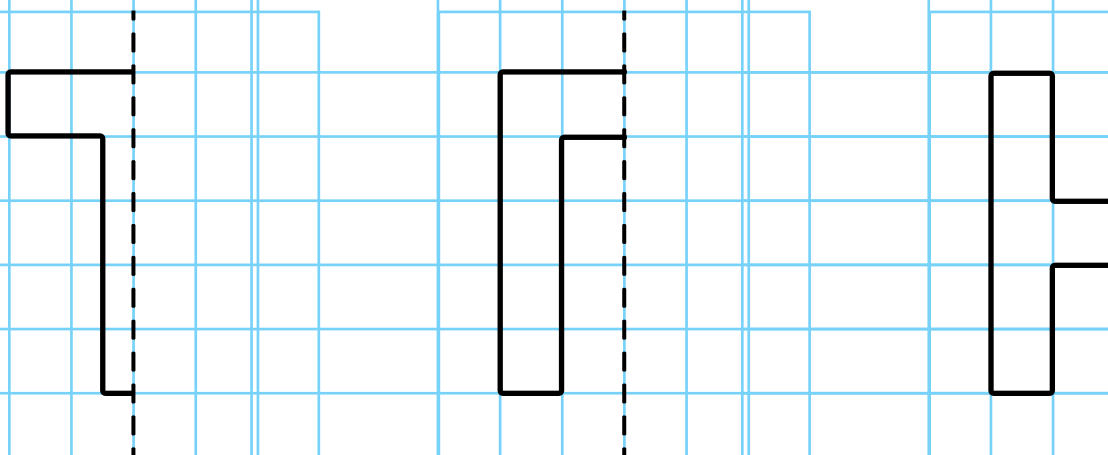

3 Покажи одинаковые цифры пальчиками обеих рук. Выполняй одновременно двумя руками. Меняй пальчики и увеличивай скорость прохождения таблиц.



5	1	3
2	6	8
4	9	7

2	8	6
5	4	9
3	7	1

- 4 Нарисуй гриб по образцу одновременно двумя руками. Старайся не отрывать карандаш от бумаги.

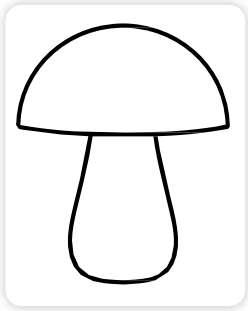

- 5 Делай вместе со взрослыми.

Взрослый встаёт перед ребёнком и выполняет различные упражнения, одновременно подавая команды: «Руки вверх!», «Руки вниз!», «Руки в стороны!», «Ноги вместе!», «Голова вправо!» и так далее. Ребёнок должен повторять действия, но ориентироваться только на словесные команды, а не на действия. Взрослый может путать ребёнка. Потом взрослый и ребёнок меняются местами.

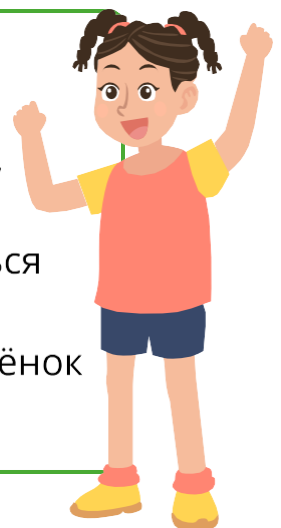

6 Нарисуй предмет, состоящий из простых геометрических фигур (квадратов, треугольников и кругов). Расскажи, что у тебя получилось.

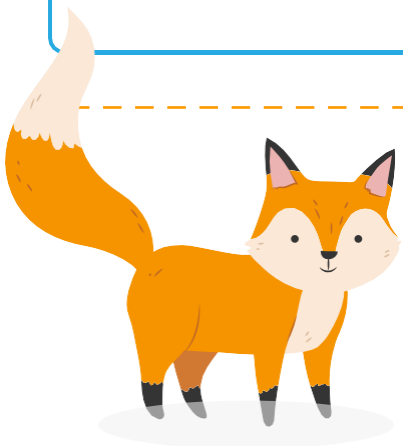

*Я тобой
горжусь!*

Со сколькими заданиями тебе удалось справиться? Обведи такое же количество ягодок.

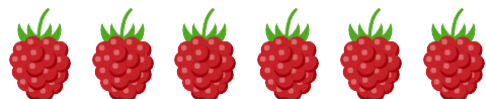



1 Продолжи предложения.

- Летом листья зелёные, а осенью —
- Дорога широкая, а тропинка —
- Сахар сладкий, а перец —
- Летом жарко, а зимой —
- Медведь большой, а мышка —

2 Разложи игрушки в две коробки с помощью волнистых линий. В каждой коробке игрушки должны иметь что-то общее между собой.

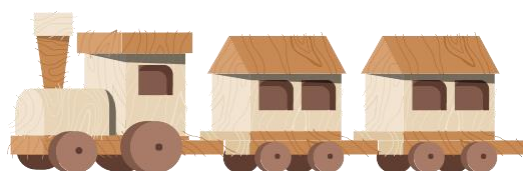
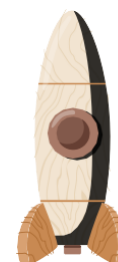

3 Подбери к каждому слову близкое по звучанию. Например, ложка-кошка.



Зайчик

Ушки

Ручка

Дом

Кукушка

4 Назови перечисленные предметы одним словом.

- Каша, суп, котлета, компот — это всё...
- Туфли, сапоги, кроссовки, ботинки — это всё...
- Автобус, автомобиль, трамвай, трактор — это всё...
- Зелёный, жёлтый, красный, синий — это всё...
- Картофель, капуста, свёкла, лук — это всё...



5 На столе лежат 3 яблока и 2 апельсина. Сколько овощей лежит на столе? Напиши.



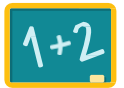

6 Продолжи ряд фигур, сохраняя закономерность.



Какое задание тебе понравилось больше всего? Напиши его номер ниже и расскажи почему.

Ты лучше всех!



Нейропрописи

Левая рука

Правая рука

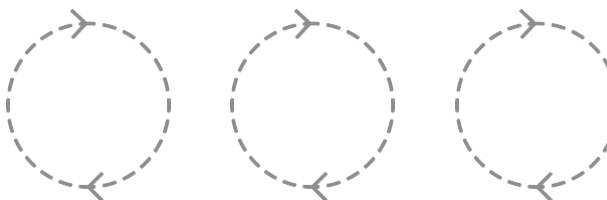
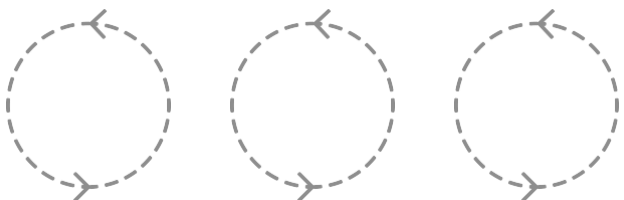

Левая рука

Правая рука

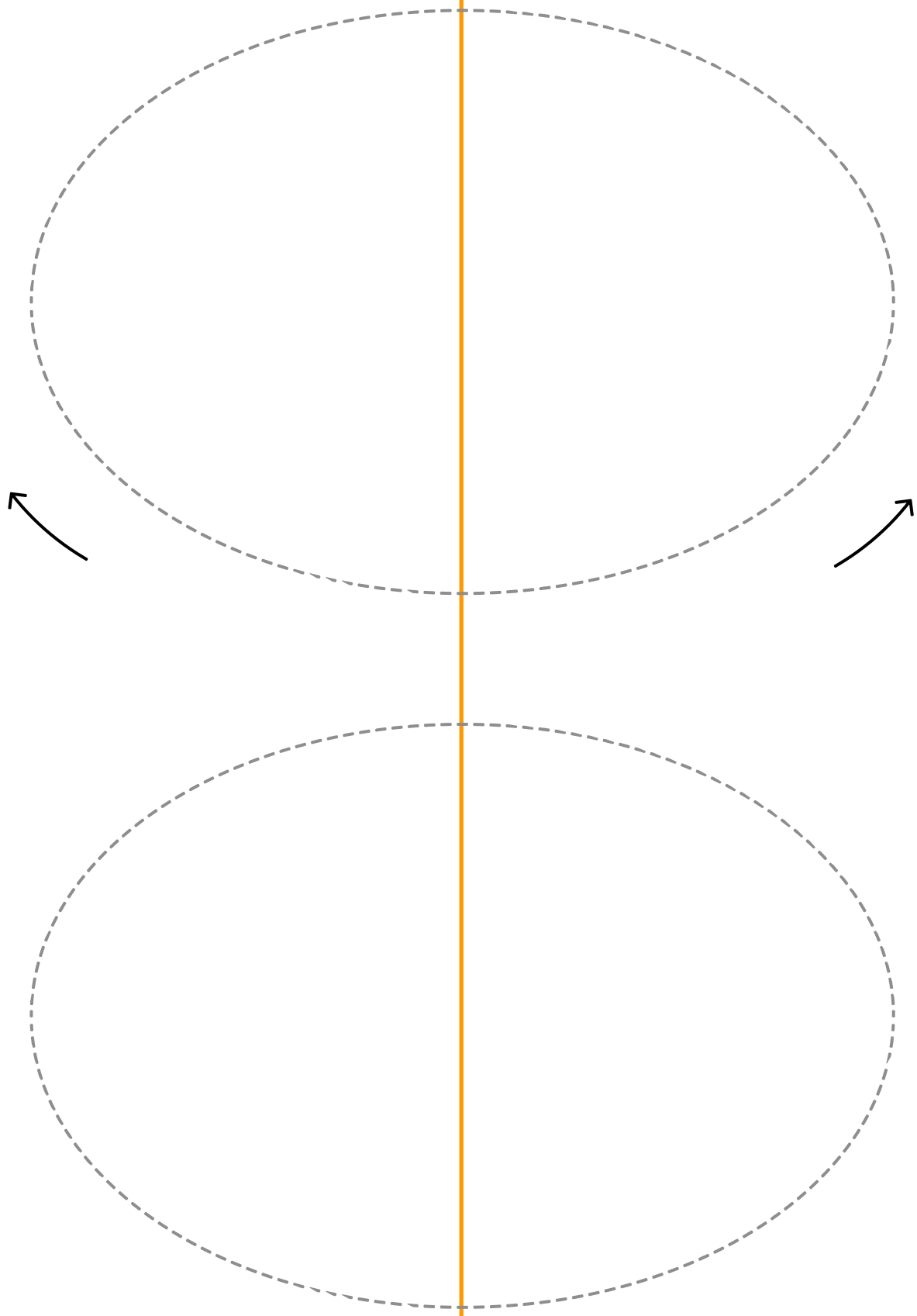

Левая рука

Правая рука

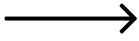
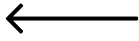

Левая рука

Правая рука

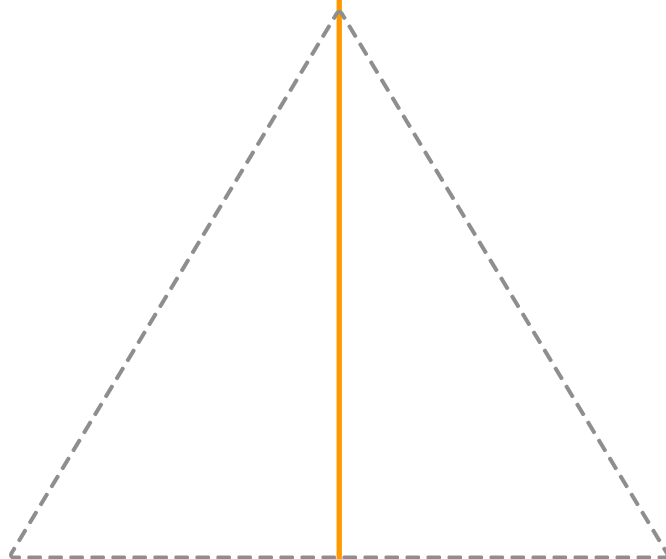
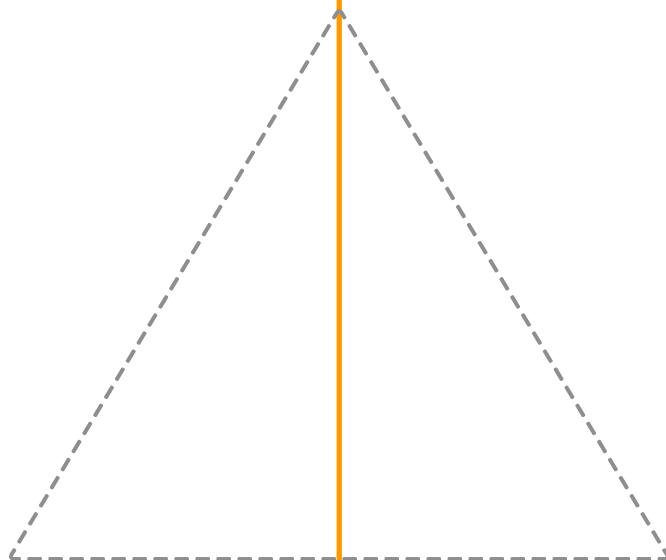
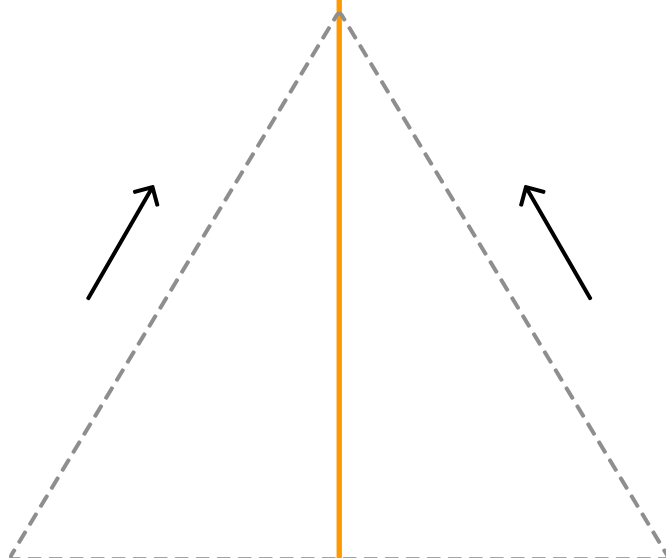

Знаки-помощники



Подумай и ответь



Найди отличия



Подумай и напиши



Найди
закономерность

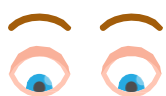

Следи глазами



Делай вместе
со взрослыми

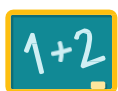

Сосчитай



Разминаем
пальчики



Будь внимательным!
Догадайся!



Жесты



Обведи



Произнеси



Вырежи и сложи



Соедини



Раскрась



Подумай и нарисуй /
Дорисуй

Приложения к заданиям

Занятие 1. Приложение 1.



Стол	Нога	Дерево	Стена	Табурет	Рука	Груша
Рябина	Дверь	Парта	Карандаш	Мотор	Лес	Зима
Малина	Ручка	Лодка	Яблоко	Туча	Лето	Облако

Занятие 1. Приложение 2.

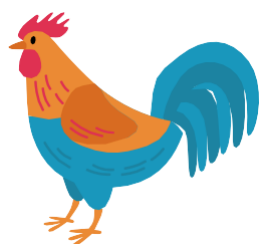

Занятие 1. Приложение 2.



Занятие 10. Приложение 1.

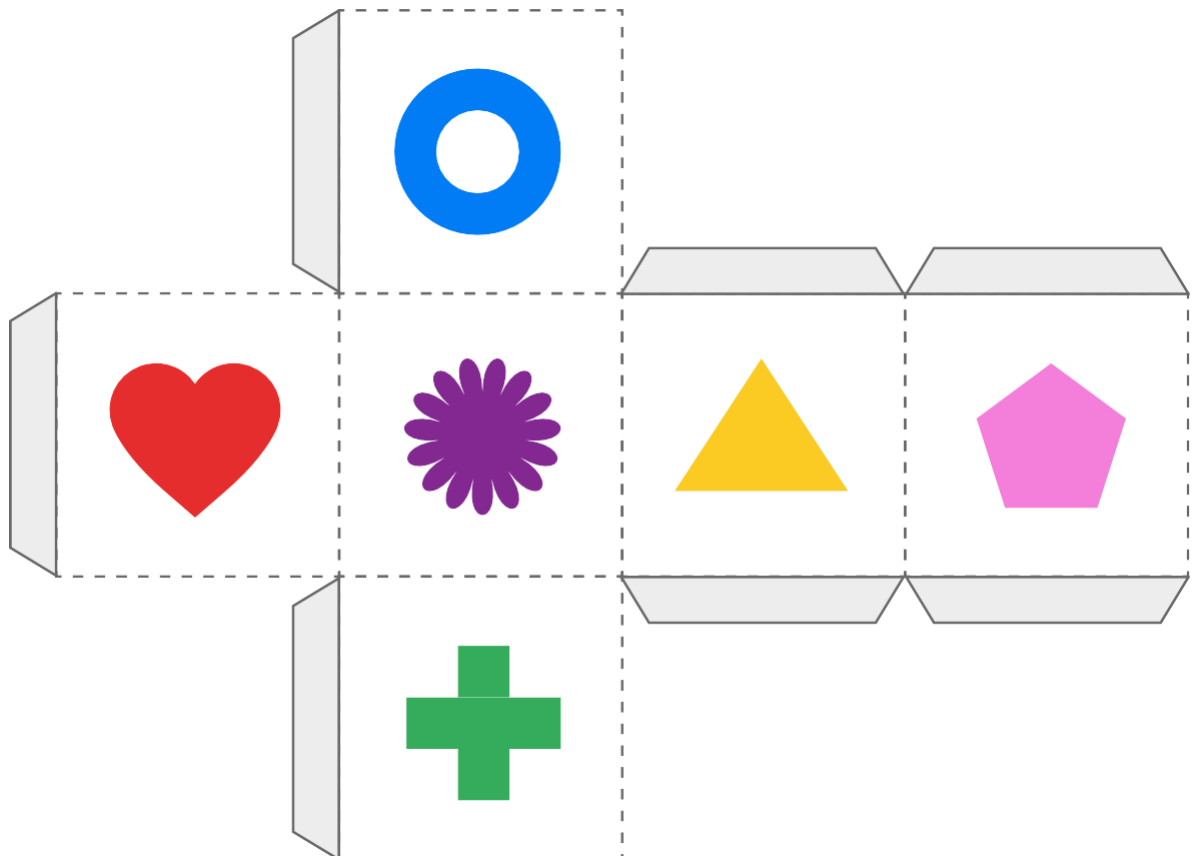

Занятие 12. Приложение 1.

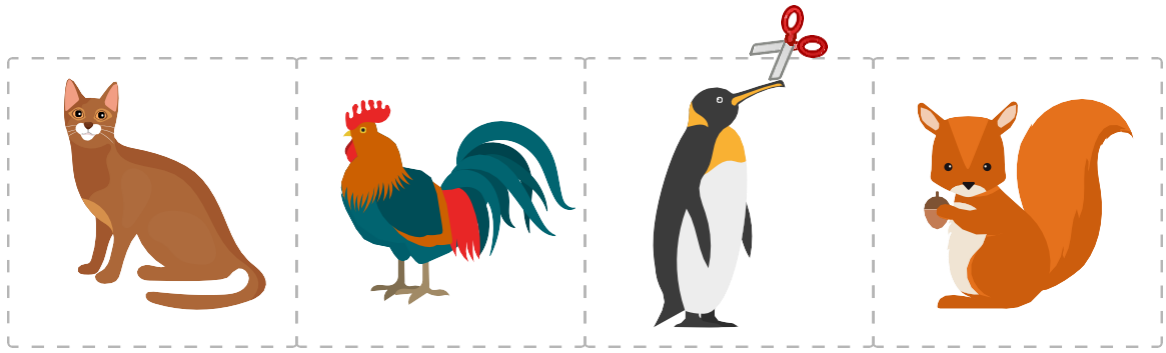

Занятие 12. Приложение 2.

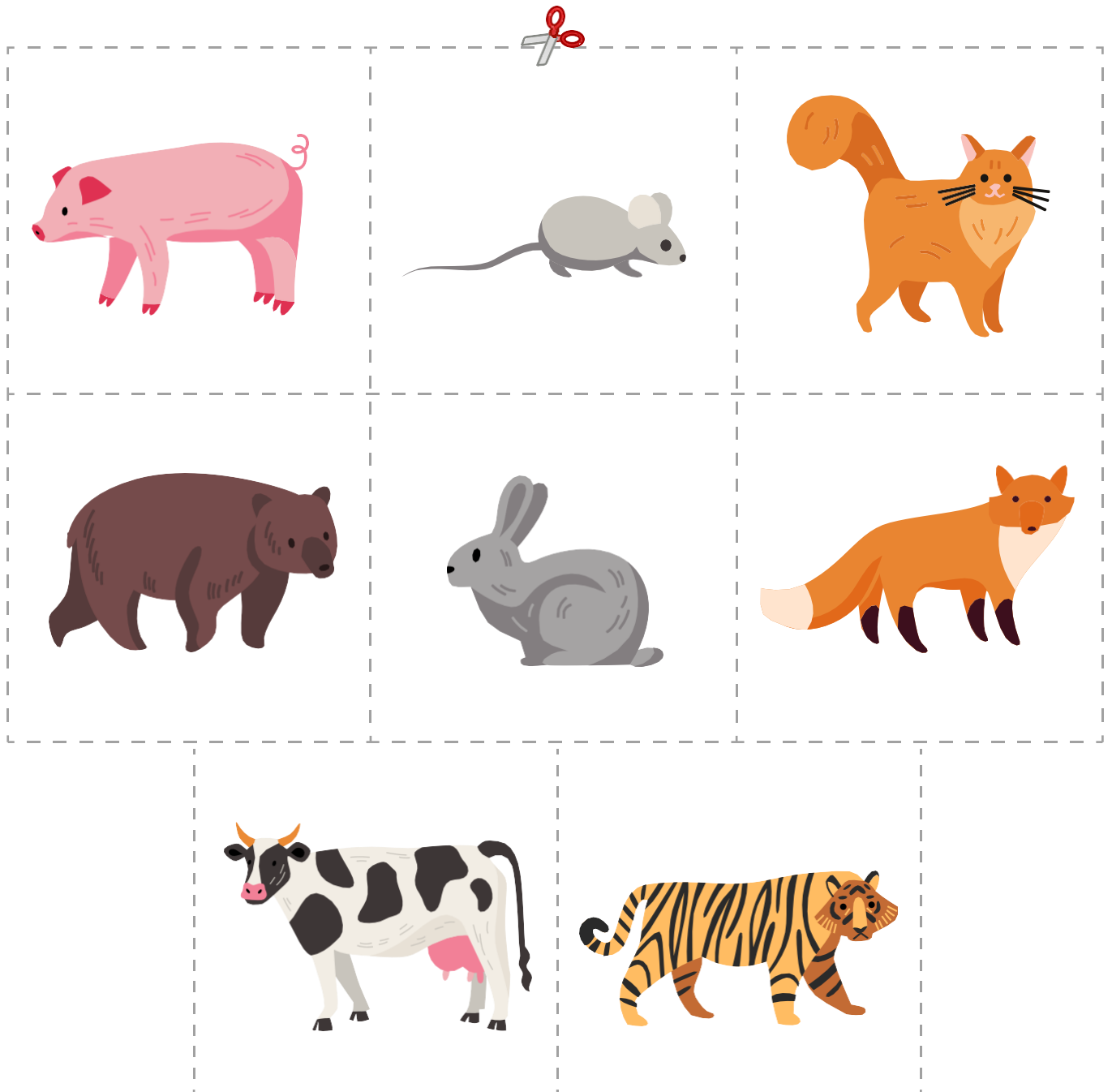

Занятие 14. Приложение 1.

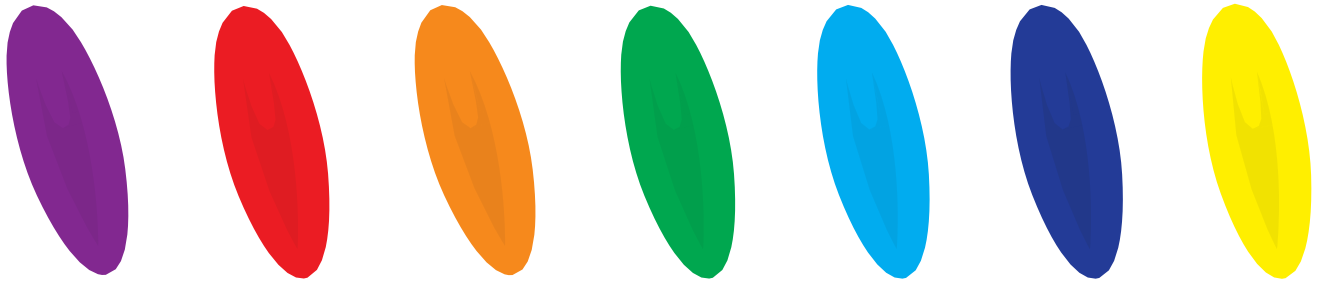

Занятие 17. Приложение 1.

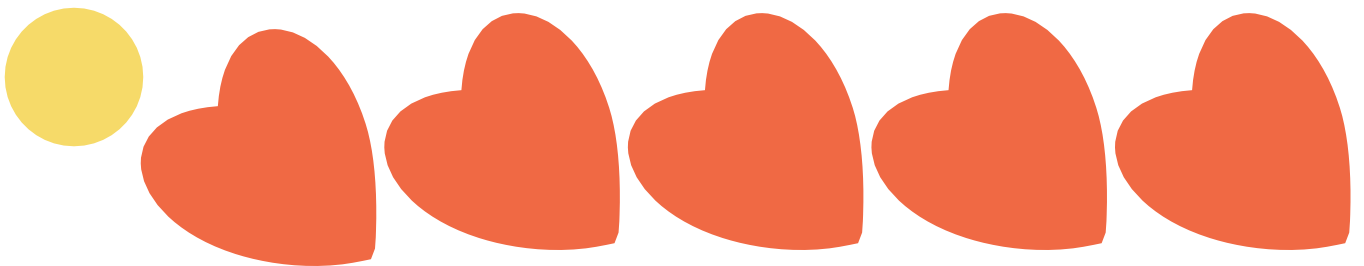

Занятие 27. Приложение 1.

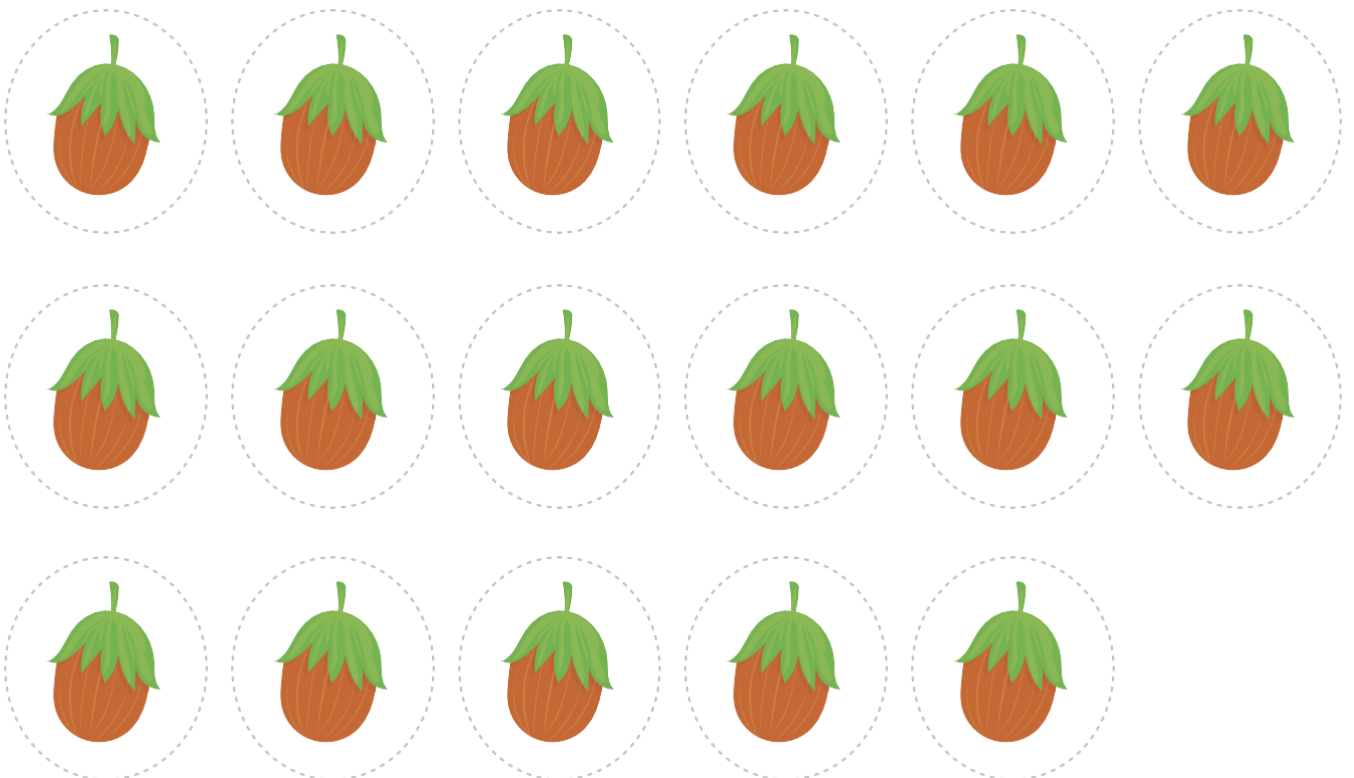



Занятие 33. Приложение 1.

Слова для диктовки:

мама, папа, баба, деда, оса, пила, коса, дом, том, школа.

Вырежи и собери

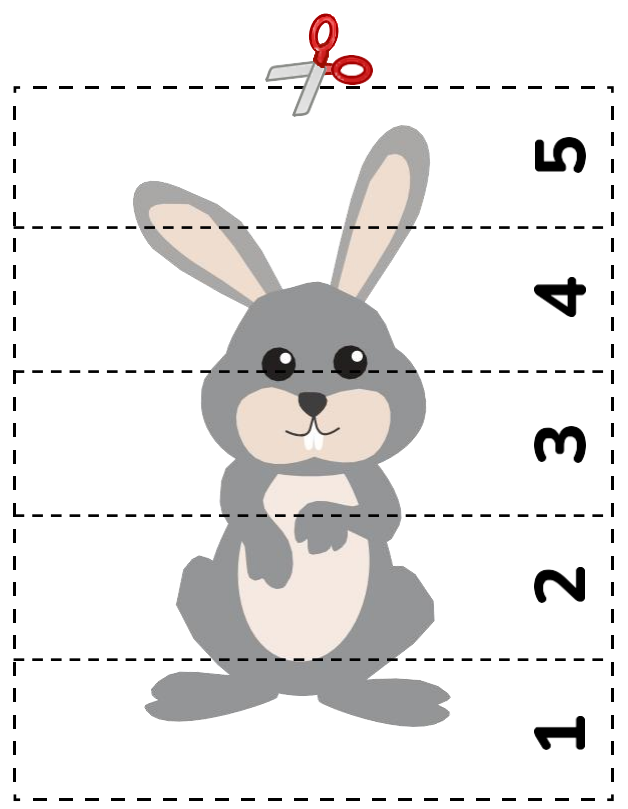
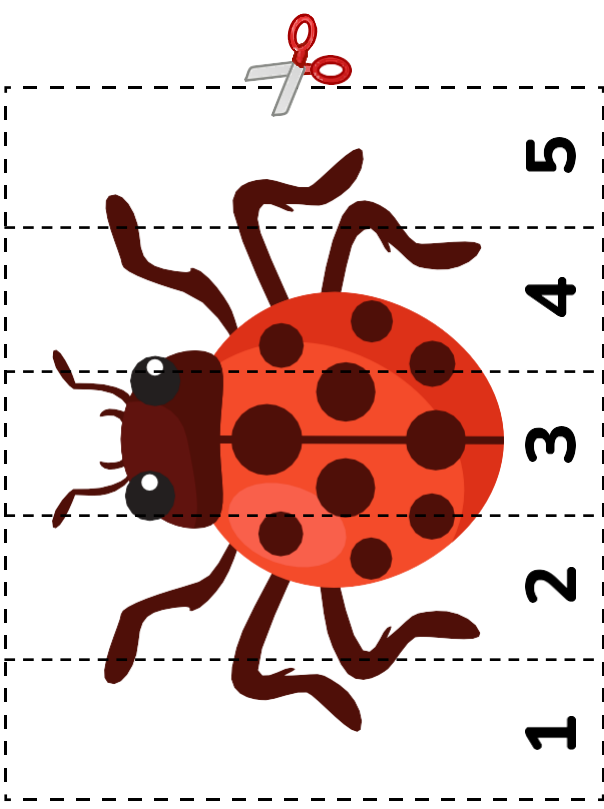
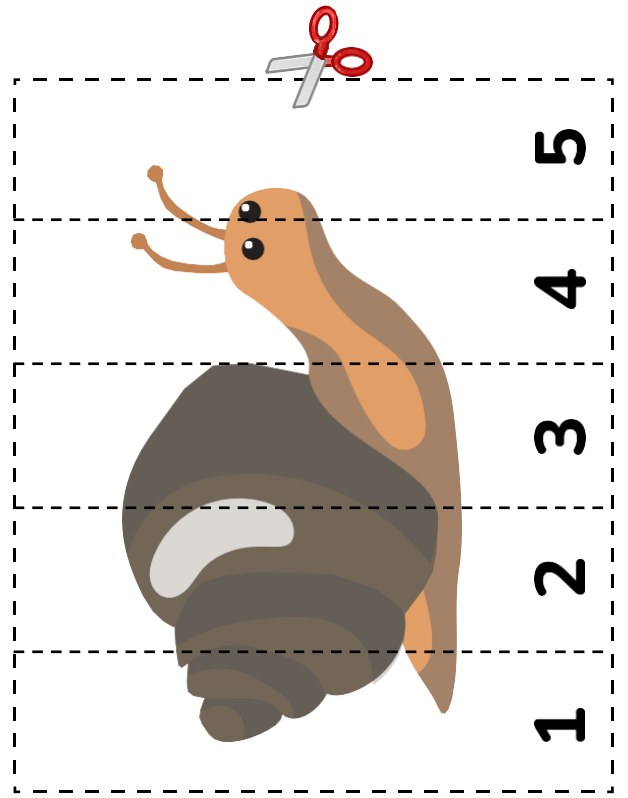
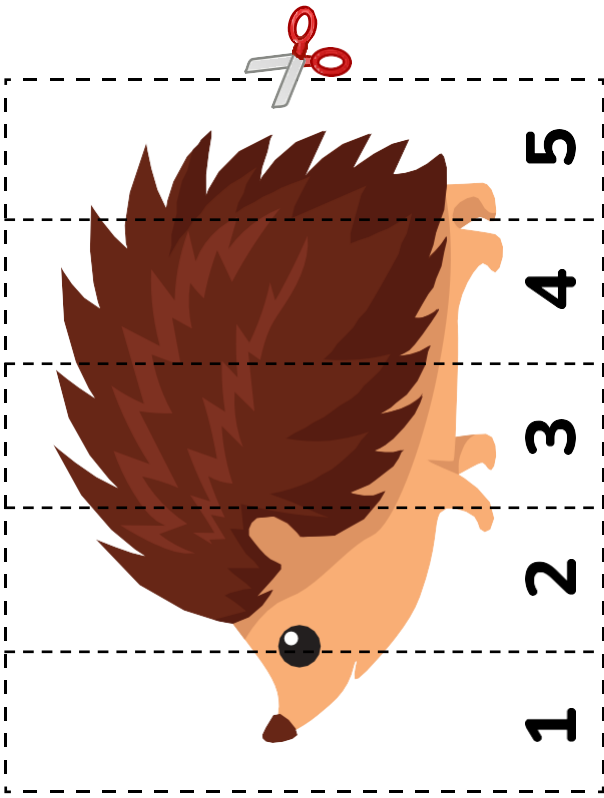

Собери свою закладку

1. Вырежи два элемента закладки.
2. Склей между собой.
3. Твоя двусторонняя закладка готова!
4. Лисичка будет приветствовать тебя, когда ты открываешь нужную страницу, и прощаться, когда работа закончена.

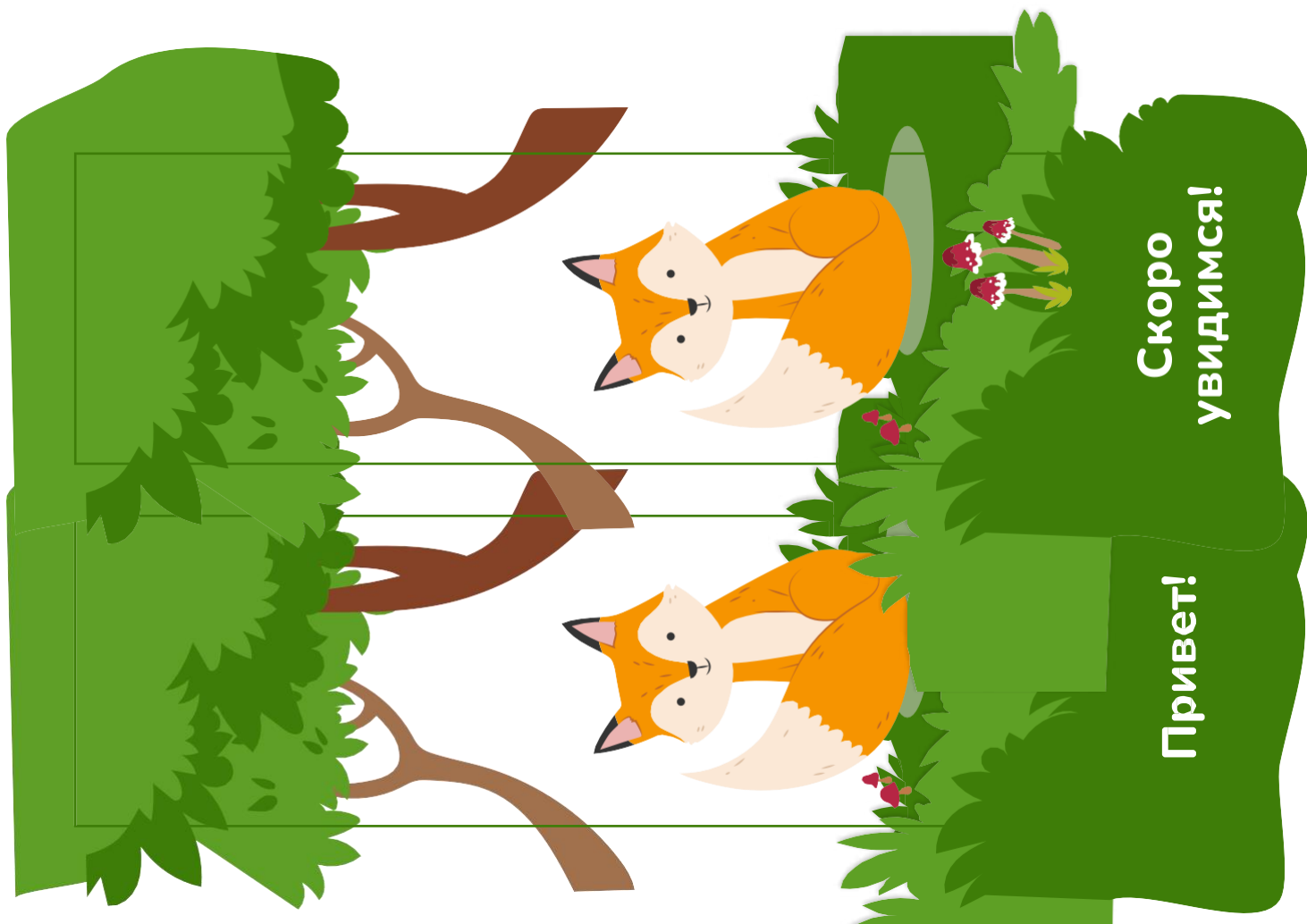

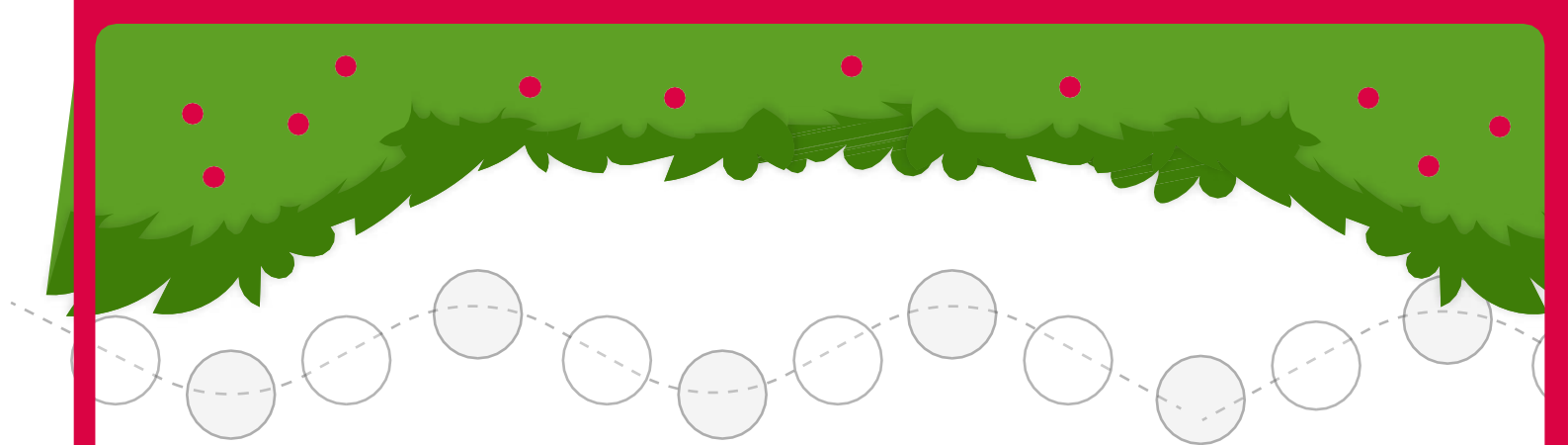

ДИПЛОМ

вручается



за старание, любознательность
и успешное выполнения всех заданий

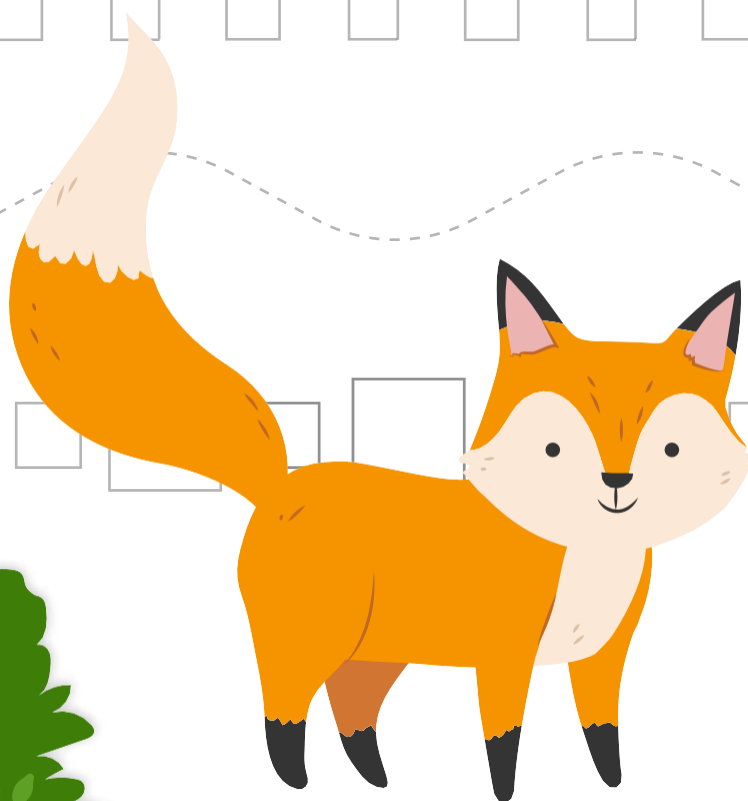
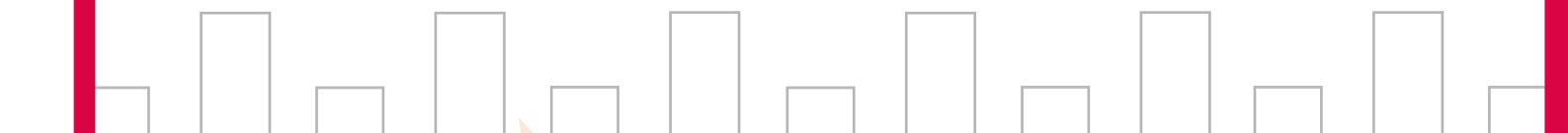
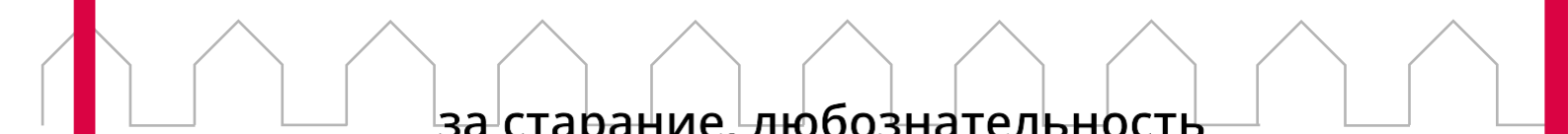

Оглавление

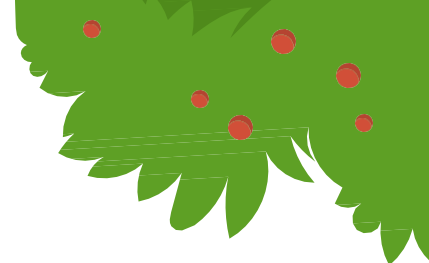

Занятие 1. Входная нейродиагностика. Диагностика познавательных процессов и навыков коммуникации	2
Занятие 2. Семейные ценности	5
Занятие 3. Формирование представлений о себе	8
Занятие 4. Работаем над самооценкой	11
Занятие 5. Речевые игры	14
Занятие 6. Развитие эмоционального интеллекта	17
Занятие 7. Позитивное отношение к миру и ситуации	20
Занятие 8. Учимся справляться с негативными эмоциями	23
Занятие 9. Развитие навыков самоконтроля	26
Занятие 10. Развитие пространственных представлений	29
Занятие 11. Развитие речи	30
Занятие 12. Невербальное и вербальное общение	35
Занятие 13. Борьба со страхами	38
Занятие 14. Развитие коммуникативной сферы	41
Занятие 15. Развитие усидчивости	44
Занятие 16. Хорошие привычки	47
Занятие 17. Развитие моторики	50
Занятие 18. Домашние животные	53
Занятие 19. Зрительно-пространственная ориентация	56
Занятие 20. Развитие концентрации и распределения внимания	59



Занятие 21. Развитие мыслительных операций	62
Занятие 22. Развитие логического мышления	65
Занятие 23. Правила поведения на природе	67
Занятие 24. Развитие математических способностей	70
Занятие 25. Разные профессии	73
Занятие 26. Подготовка к чтению	76
Занятие 27. Пищевое поведение	80
Занятие 28. Экологические игры	82
Занятие 29. Твой дом	85
Занятие 30. Актуализация интересов.....	88
Занятие 31. Выбираем кружки и секции	91
Занятие 32. Скоро в школу	94
Занятие 33. Итоговая нейродиагностика	97
Бонус-занятие 1. Нейропсихологические игры	100
Бонус-занятие 2. Логические игры	103
НЕЙРОПРОПИСИ	105
Знаки-помощники	109
ПРИЛОЖЕНИЯ	110



